

ROOM AIR CONDITIONERS

Installation Instructions and Use & Care Guide

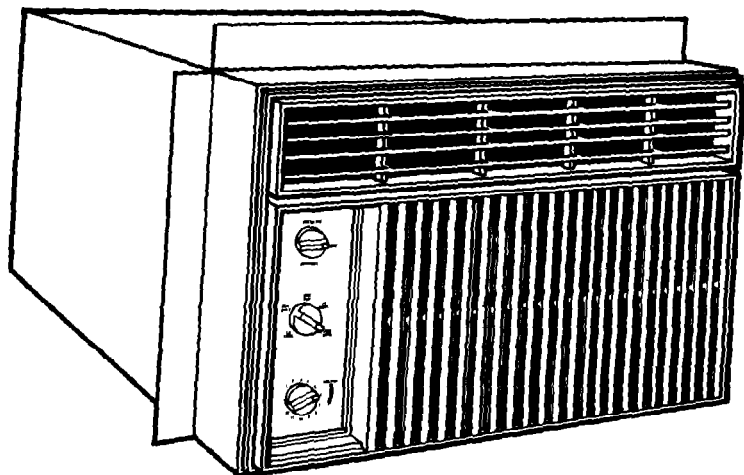
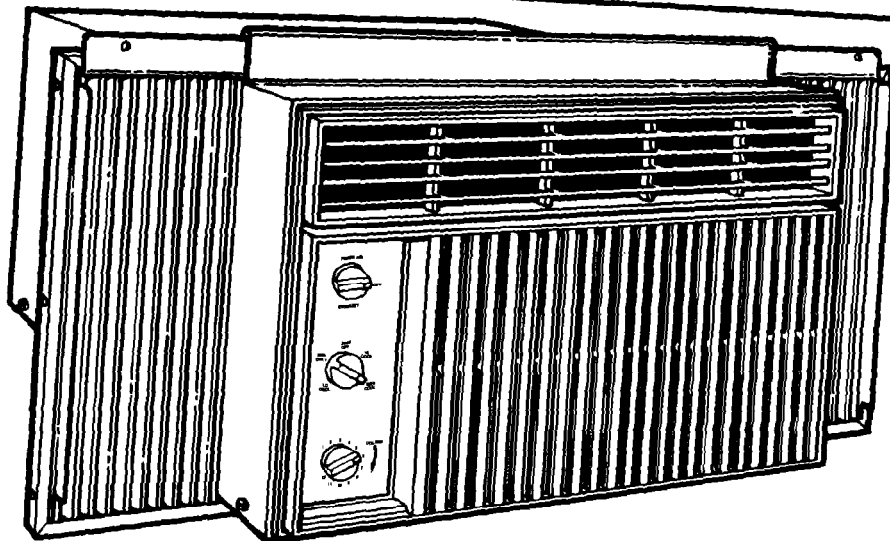

R

Contents

	Page
Important Safety Instructions	2
Electrical Requirements	3
Installation Instructions	8
Window installation – A	9
Window installation – B	12
Through-the-wall installation	17
Operating Instructions	21
Starting your air conditioner	21
The exhaust control	22
The ENERGY SAVER settings	23
Changing air direction	23
Cleaning Instructions	24
Cleaning front panel and filter	24
Maintenance Instructions	25
Annual maintenance	25
Energy saving tips	26
Troubleshooting	27
Requesting Assistance or Service	28
Warranty	30

Thank you for buying this appliance. Please complete the form below. Have this information ready if you need service or call with a question.

- Copy model and serial numbers from label (see diagram below) and purchase date from sales slip.
- Keep this book and sales slip together in a handy place.

Model Number

Serial Number

Purchase Date

Service Company Phone Number

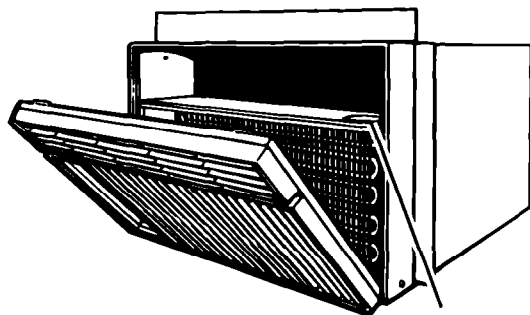

Model and
serial number
label

Important Safety Instructions

⚠ WARNING

To reduce the risk of fire, electrical shock, or personal injury when using your air conditioner, follow these basic precautions:

- Read all instructions before using your air conditioner.
- Complete the installation requirements as described in "Installation Instructions" on pages 8-20.
- Never allow children to operate or play with the air conditioner.
- Do not operate the air conditioner with the front panel removed.
- Never clean air conditioner parts with flammable fluids. The fumes can create a fire hazard or explosion.

• FOR YOUR SAFETY •

DO NOT STORE OR USE GASOLINE OR OTHER FLAMMABLE VAPOURS AND LIQUIDS IN THE VICINITY OF THIS OR ANY OTHER APPLIANCE. THE FUMES CAN CREATE A FIRE HAZARD OR EXPLOSION.

It is your responsibility to be sure your air conditioner:

- Is installed in a window or wall that will hold the weight, and is secured according to the Installation Instructions.
- Is connected only to the proper kind of outlet, with the correct electrical supply and grounding. (See "Electrical Requirements" on pages 3-7.)
- Is the correct size for the area you want to cool.
- Is used only for the job it was designed to do.
- Is not used by children or anyone unable to operate it properly.
- Is properly maintained.

Also, remove Energy Label and Buy Guide. Use a damp cloth to take off any glue residue. Do not use sharp instruments, flammable fluids, or abrasive cleaners. These can damage the material.

– SAVE THESE INSTRUCTIONS –

Electrical Requirements

Below are electrical plug variations. Choose the one which matches the ampere rating of your unit. Your model's ampere rating is printed on the model and serial number label, attached to the unit, behind the front panel. (See diagram on page 2.)

Observe all local codes and ordinances.

Do not, under any circumstances, remove the power supply cord grounding prong.

NOTE: If codes permit and a separate grounding wire is used, it is recommended that a qualified electrician determine that the grounding path is adequate and not interrupted by plastic, non-metallic gaskets, or other insulating materials. Check with a qualified electrician if you are in doubt as to whether the appliance is properly grounded.

⚠ WARNING



Fire Hazard
Do not use an extension cord.
Doing so can cause death or fire.

⚠ WARNING

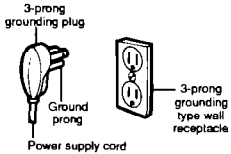
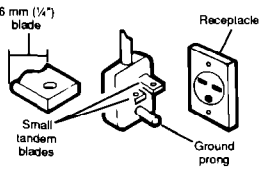
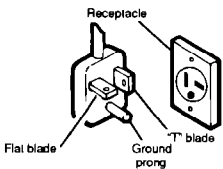
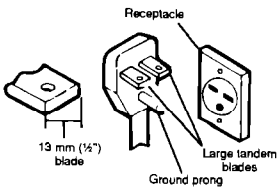

Electrical Shock Hazard
Plug into a grounded three prong outlet.
Do not remove ground prong.
Do not use an adapter.
Do not fuse neutral or grounding circuit.
Failure to follow these instructions can result in death, electrical shock, or serious injury.

PLUG TYPE	ELECTRICAL REQUIREMENTS	SEE PAGE
	115 volt models with amperes up through 12.0	4
	230 and 230/208 volt models with amperes up through 12.0	5
	230 and 230/208 volt models with amperes up through 16.0	6
	230 and 230/208 volt models with amperes up through 24.0	7

115 volt models with amperes up through 12.0

Receptacle wiring

Receptacle wiring should be a minimum of 14 gauge. Use copper wire only. It is the responsibility of the consumer to provide proper and adequate receptacle wiring, installed by a qualified electrician. Observe National Electrical Code and all local governing codes and ordinances.

Electrical requirements

A 115 volt (103.5 min., 126.5 max.), 60 Hz, AC only, 15 ampere fused electrical supply is required (time delay fuse or time delay circuit breaker required). It is **required** that a separate circuit, serving only this appliance, be provided.

Electrical connection

Electrical ground is required on this appliance.

Recommended grounding method

For your personal safety, this appliance must be grounded. This air conditioner is equipped with a power supply cord having a 3-prong grounding plug. To minimize possible shock hazard, the cord must be plugged into a mating 3-prong grounding-type wall receptacle, grounded in accordance with the National Electrical Code (ANSI/NFPA 70-latest edition) and local codes and ordinances. If a mating wall receptacle is not available, it is the responsibility of the customer to have a properly grounded 3-prong wall receptacle installed by a qualified electrician.

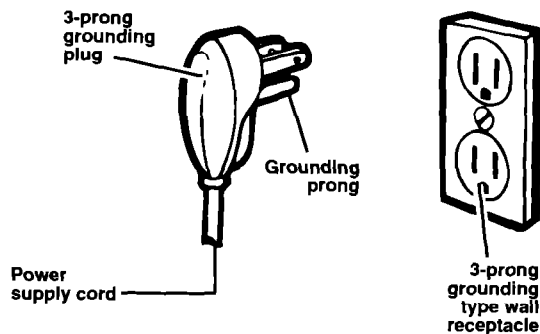

230 and 230/208 volt models with amperes up through 12.0

Receptacle wiring

Receptacle wiring should be a minimum of 14 gauge. Use copper wire only. It is the responsibility of the consumer to provide proper and adequate receptacle wiring, installed by a qualified electrician. Observe National Electrical Code and all local governing codes and ordinances.

Electrical requirements

A 230 volt (207 min., 253 max.), 60 Hz, AC only, 15 ampere fused electrical supply is required (time delay fuse or time delay circuit breaker required). It is **required** that a separate circuit, serving only this appliance, be provided.

OR

A 230/208 volt (197.6 min., 253 max.), 60 Hz, AC only, 15 ampere fused electrical supply is required (time delay fuse or time delay circuit breaker required). It is **required** that a separate circuit, serving only this appliance, be provided.

Electrical connection

Electrical ground is required on this appliance.

Recommended grounding method

For your personal safety, this appliance must be grounded. This air conditioner is equipped with a power supply cord having a 3-prong grounding plug. To minimize possible shock hazard, the cord must be plugged into a mating 3-prong grounding-type wall receptacle, grounded in accordance with the National Electrical Code (ANSI/NFPA 70-latest edition) and local codes and ordinances. If a mating wall receptacle is not available, it is the responsibility of the customer to have a properly grounded 3-prong wall receptacle installed by a qualified electrician.

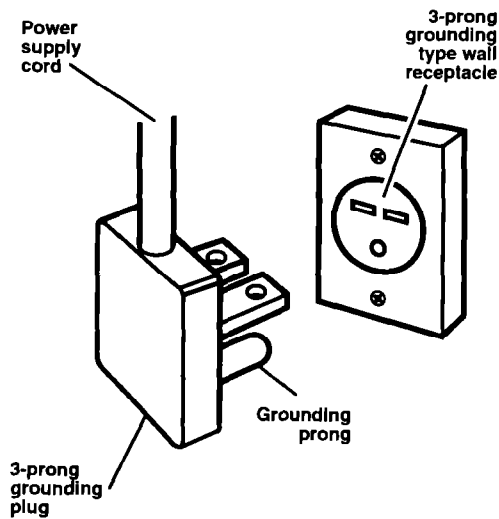

230 and 230/208 volt models with amperes up through 16.0

Receptacle wiring

Receptacle wiring should be a minimum of 12 gauge. Use copper wire only. It is the responsibility of the consumer to provide proper and adequate receptacle wiring, installed by a qualified electrician. Observe National Electrical Code and all local governing codes and ordinances.

Electrical requirements

A 230 volt (207 min., 253 max.), 60 Hz, AC only, 20 ampere fused electrical supply is required (time delay fuse or time delay circuit breaker required). It is **required** that a separate circuit, serving only this appliance, be provided.

OR

A 230/208 volt (197.6 min., 253 max.), 60 Hz, AC only, 20 ampere fused electrical supply is required (time delay fuse or time delay circuit breaker required). It is **required** that a separate circuit, serving only this appliance, be provided.

Electrical connection

Electrical ground is required on this appliance.

Recommended grounding method

For your personal safety, this appliance must be grounded. This air conditioner is equipped with a power supply cord having a 3-prong grounding plug. To minimize possible shock hazard, the cord must be plugged into a mating 3-prong grounding-type wall receptacle, grounded in accordance with the National Electrical Code (ANSI/NFPA 70-latest edition) and local codes and ordinances. If a mating wall receptacle is not available, it is the responsibility of the customer to have a properly grounded 3-prong wall receptacle installed by a qualified electrician.

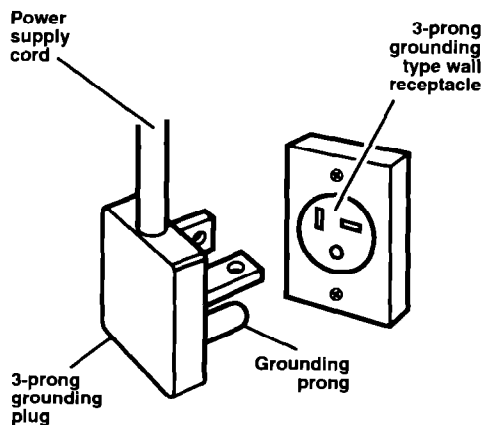

230 and 230/208 volt models with amperes up through 24.0

Receptacle wiring

Receptacle wiring should be a minimum of 10 gauge. Use copper wire only. It is the responsibility of the consumer to provide proper and adequate receptacle wiring, installed by a qualified electrician. Observe National Electrical Code and all local governing codes and ordinances.

Electrical requirements

A 230 volt (207 min., 253 max.), 60 Hz, AC only, 30 ampere (cartridge type) fused electrical supply is required (time delay fuse or time delay circuit breaker required). It is **required** that a separate circuit, serving only this appliance, be provided.

OR

A 230/208 volt (197.6 min., 253 max.), 60 Hz, AC only, 30 ampere (cartridge type) fused electrical supply is required (time delay fuse or time delay circuit breaker required). It is **required** that a separate circuit, serving only this appliance, be provided.

Electrical connection

Electrical ground is required on this appliance.

Recommended grounding method

For your personal safety, this appliance must be grounded. This air conditioner is equipped with a power supply cord having a 3-prong grounding plug. To minimize possible shock hazard, the cord must be plugged into a mating 3-prong grounding-type wall receptacle, grounded in accordance with the National Electrical Code (ANSI/NFPA 70-latest edition) and local codes and ordinances. If a mating wall receptacle is not available, it is the responsibility of the customer to have a properly grounded 3-prong wall receptacle installed by a qualified electrician.

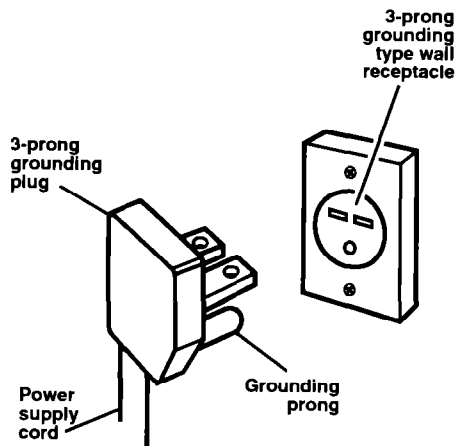

Installation Instructions

Unpack the accessory parts that came with your air conditioner to determine which installation instructions you should follow. Use the chart below as a guide.

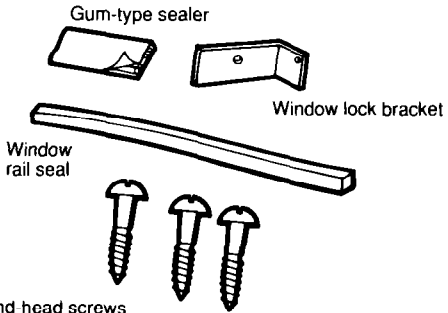
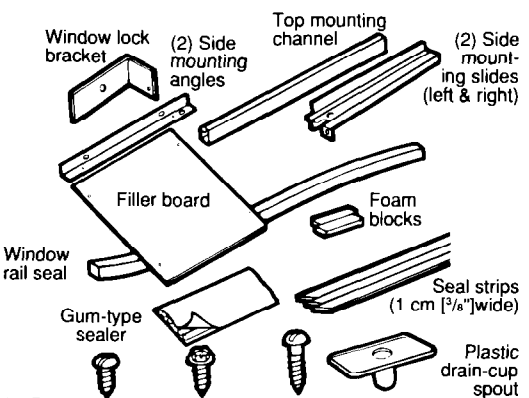
IF YOU HAVE THESE PARTS	FOLLOW THESE INSTRUCTIONS
 <p>Gum-type sealer</p> <p>Window lock bracket</p> <p>Window rail seal</p> <p>(3) Round head screws (#8 x 2 cm [$\frac{3}{4}$"])</p>	<p>"Window installation – A" on page 9</p>
 <p>Window lock bracket</p> <p>(2) Side mounting angles</p> <p>Top mounting channel</p> <p>(2) Side mounting slides (left & right)</p> <p>Filler board</p> <p>Foam blocks</p> <p>Window rail seal</p> <p>Seal strips (1 cm [$\frac{3}{8}$"] wide)</p> <p>Gum-type sealer</p> <p>(4) Round-head sheet metal screws (#8 x 1 cm [$\frac{3}{8}$"])</p> <p>(7) Hex-head sheet metal screws (#10 x 1.3 cm [$\frac{1}{2}$"])</p> <p>(5) Round-head wood screws (#8 x 2 cm [$\frac{3}{4}$"])</p> <p>Plastic drain-cup spout</p>	<p>"Window installation – B" on page 12</p>
<p align="center">– OR – For through-the-wall installation</p>	<p>"Through-the-wall installation" on page 17</p>

Window installation – A

To help avoid any installation problems and to help ensure trouble-free performance of your new air conditioner, read these installation instructions, as well as your operating instructions and electrical requirements, **before** installing your unit. Your air conditioner must be installed according to all applicable codes and ordinances.

!WARNING

Excessive Weight Hazard
Use two people to move air conditioner.
Failure to do so can result in back or other injury.

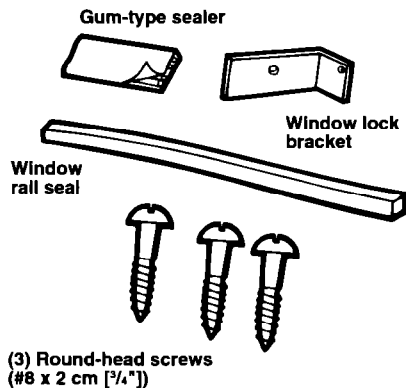

1. **Unpack accessory parts** before installing your air conditioner. Make sure you have all the necessary parts. A normal installation can be made with a screwdriver, small level, pocket knife, tape measure, a drill, and 2.4 mm ($\frac{3}{32}$ ") drill bit.

continued on next page

**Installation Instructions
Continued**

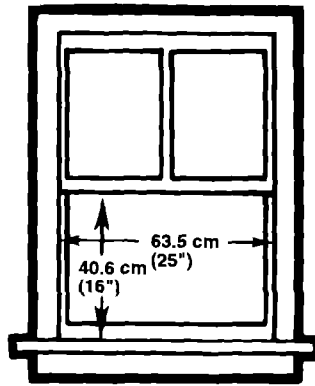

- 2. Pick the right window.** First, decide what room(s) you want to cool. Then choose a window that will allow the air-conditioned air to flow freely and directly into the room(s) you want cooled. Remember, it's difficult to move air around corners. Choose a window that is also near an electrical outlet. (See "Electrical Requirements" on pages 3-7 for receptacle and wiring needs.) **Do not use an extension cord.**

Inspect the condition of the window where your air conditioner will be installed. Be sure it will support the weight of the air conditioner.

The window in which you place your air conditioner should have an opening of at least 63.5 cm (25") in width and at least 40.6 cm (16") in height. Standard installation parts are supplied for double-hung sash windows up to 96.5 cm (38") in width.

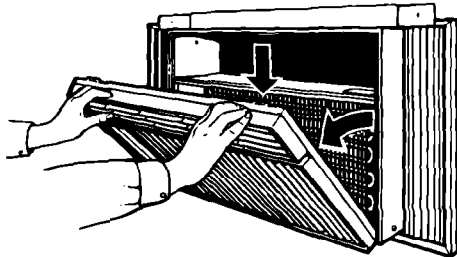

- 3. Remove front panel** by pushing top of panel down and out. This protects the panel from damage and makes the air conditioner easier to handle during installation. Handle the air conditioner with care. Watch out for the sharp metal fins on the front and rear coils.

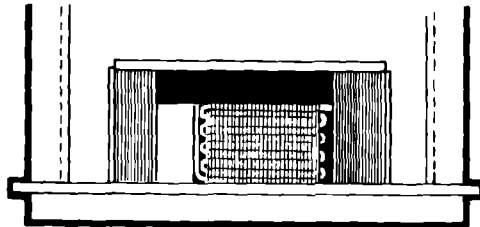

- 4. Center air conditioner in window.** Rear of unit must be raised slightly to position lower rail of air conditioner behind and up against back side of window sill. Firmly lower the window sash behind the top mounting channel.

NOTE: Do not block air entry into the side louvers of the cabinet.

BE SURE THE CABINET DOES NOT FALL OUT OF THE WINDOW DURING INSTALLATION.

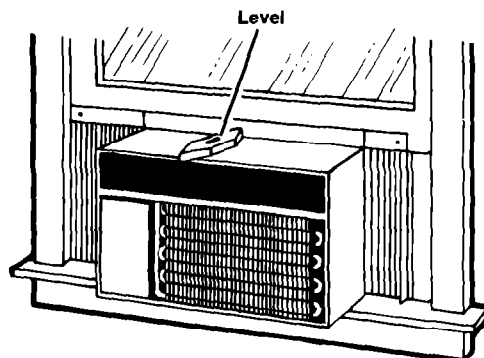

- 5. Leveling air conditioner** is not required in a normal installation. The proper slope is designed into the unit. However, be sure you have approximately 1/2 bubble (6 mm [1/4"]) downward tilt to the outside for proper water drainage. If necessary, reposition or shim cabinet to provide the proper tilt or side-to-side leveling.

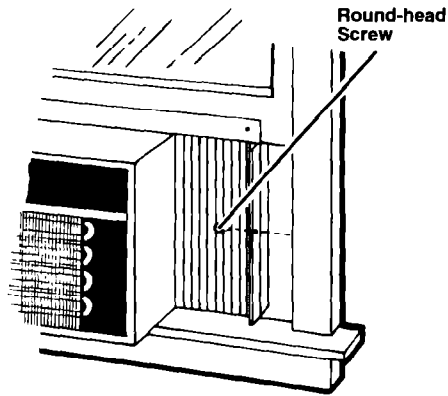

6. **Pull out sliding curtains** while holding air conditioner in window. Extend curtains on both sides until they reach the insides of the window channels. (Pulling curtains slightly inward allows for easier sliding.)

Mark and drill a pilot hole (2.4 mm [$3/32$ "]) in each curtain handle before installing round-head screws.

NOTE: If space is a problem, use the pre-drilled holes in the top flanges of the curtains for the round-head screws.

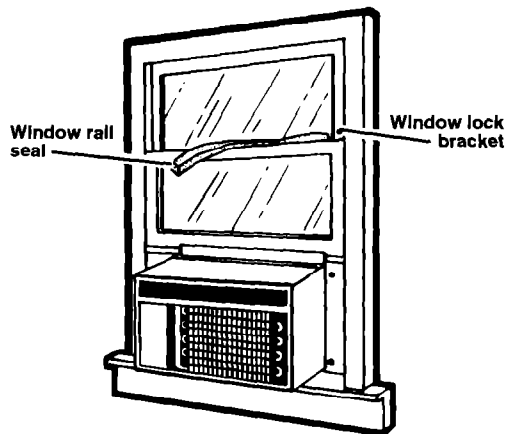

7. **Install window rail seal and window lock bracket.** Press foam window rail seal into place and cut to proper length. Mark and drill a pilot hole (2.4 mm [$3/32$ "]), then install window lock bracket using the round-head screw. Seal small openings around installation with gum-type sealer.

NOTE: Keep window lock bracket installed at all times to ensure that unit will not fall out of the window. Remove window lock bracket only when you wish to remove air conditioner from window.

8. **Attach front panel** by placing bottom edge on clips and pushing top down, then up and in.

Window installation – B

To help avoid any installation problems and to help ensure trouble-free performance of your new air conditioner, read these installation instructions, as well as your operating instructions and electrical requirements, **before** installing your unit. Your air conditioner must be installed according to all applicable codes and ordinances.

⚠ WARNING

Excessive Weight Hazard

Use two people to move air conditioner. Failure to do so can result in back or other injury.

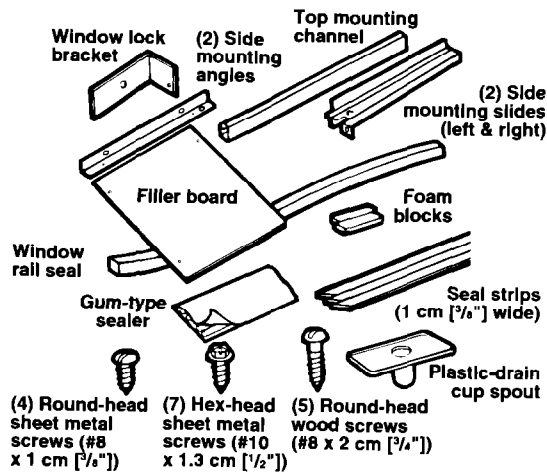

1. **Unpack accessory parts** before installing your air conditioner. Make sure you have all the necessary parts. A normal installation can be made with a screwdriver, saw, small level, pocket knife, tape measure, 11 mm (7/16") socket wrench, drill, and 2.4 mm (3/32") drill bit.

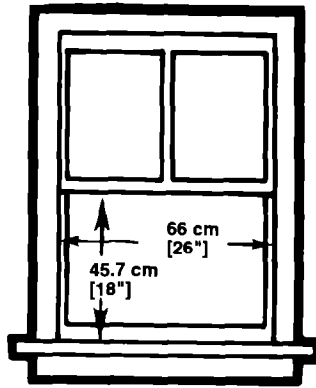

2. **Pick the right window.** First, decide what room(s) you want to cool. Then choose a window that will allow the air-conditioned air to flow freely and directly into the room(s) you want cooled. Remember, it's difficult to move air around corners. Choose a window that is also near an electrical outlet. (See "Electrical Requirements" on pages 3-7 for receptacle and wiring needs.) **Do not use an extension cord.**

Inspect the condition of the window where your air conditioner will be installed. Be sure it will support the weight of the air conditioner.

The window in which you place your air conditioner should have an opening of at least 66 cm (26") in width and at least 45.7 cm (18") in height. Standard installation parts are supplied for double-hung sash windows up to 101.6 cm (40") in width.

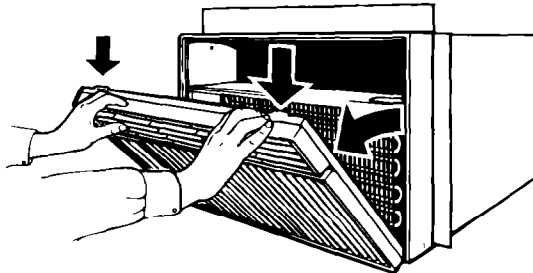

3. **Remove front panel** by pushing top of panel down and out. This protects the panel from damage and makes the air conditioner easier to handle during installation. Handle the air conditioner with care. Watch out for the sharp metal fins on the front and rear coils.

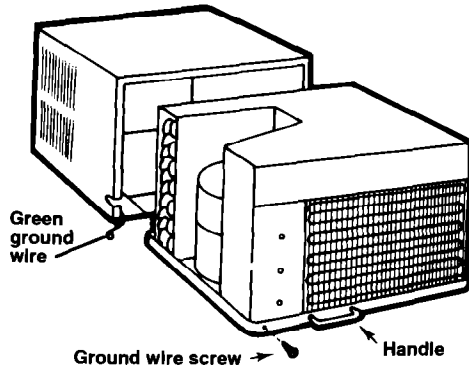

4. **Slide unit out of cabinet.** First, disconnect the green ground wire at the left-front corner of base of unit by removing retaining screw (save screw for reuse in step 14). Now slide unit out of cabinet by pulling out on handle at base of unit.

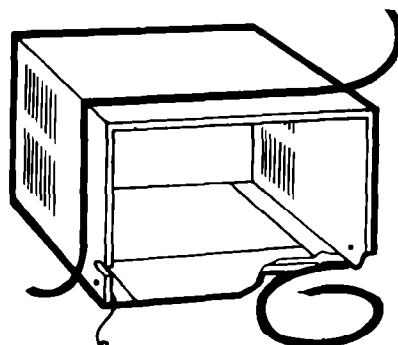

5. **Attach seal strips to cabinet.** Place 9.5 mm ($\frac{3}{8}$ ")-wide self-adhesive seal strip on window side of bottom flange. Now, starting at the lower corner of the cabinet, apply 9.5 mm ($\frac{3}{8}$ ")-wide seal strips over the center line of the pre-drilled holes for one of the side mounting angles, over the center line of pre-drilled holes for the top mounting channel, and over the center line of pre-drilled holes for the other side mounting angle.

continued on next page

**Installation Instructions
Continued**

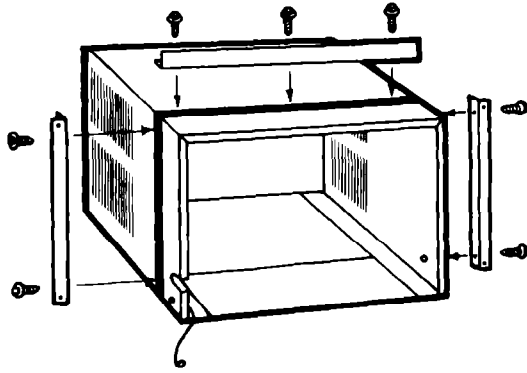

- 6. Attach side mounting angles** to the sides of the cabinet by using 4 hex-head sheet metal screws. Punch holes in seal strip before driving screws. Be sure flange of each side mounting angle faces inside. Now attach top mounting angle to cabinet by using 3 hex-head sheet metal screws. Again, be sure flange is facing inside.

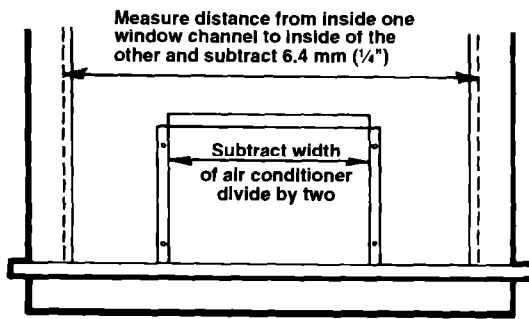

- 7. Measure and cut filler board** to proper sizes. First, measure the distance from inside one window channel to the inside of the other channel and subtract 6.4 mm (1/4"). Now subtract the width of the air conditioner and divide by 2. This will give you the width to cut each filler board. Be sure to cut the filler board across the mid-section of its longest measurement. Because the filler boards will be equal in width, they will automatically center your air conditioner in the window.

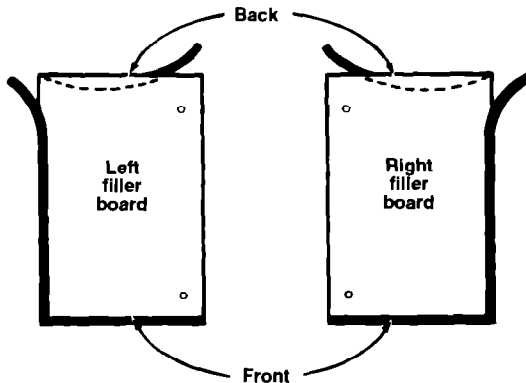

- 8. Apply seal strips and attach filler boards.** Determine which will be your left and right filler boards. The holes on each board should align with the holes in the side mounting angles. Each filler board should also extend about 1.3 cm (1/2") above the top edge of the air conditioner cabinet. Now apply 9.5 mm (3/8")-wide seal strips on the room side of each filler board along the bottom and window channel edges. Now attach the filler boards to the side mounting angles with 4 round-head sheet metal screws. Tighten the screws only loosely, so the filler boards can be moved back and forth.
- 9. Insert side mounting slides** all the way into the top mounting channel.

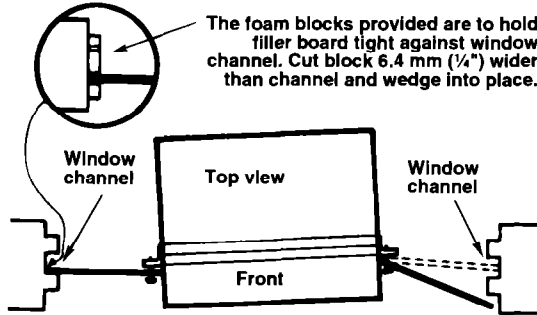

10. Place cabinet in window by turning cabinet to one side to get one filler board into window channel. Now maneuver other filler board into window channel. Reaching through window opening, push filler boards from outside as far toward you as they will go. Extend the side mounting slides outward into the window channels on both sides. Pull the cabinet toward you to position the side mounting slides as far forward in the window channels as possible. Now, mark and drill a pilot hole (2.4 mm [3/32"]) in each side mounting slide for the wood screws. The screws are used to secure the side mounting channels into the window channels. Be sure to use the foam blocks that are provided.

BE SURE THE CABINET DOES NOT FALL OUT OF WINDOW.

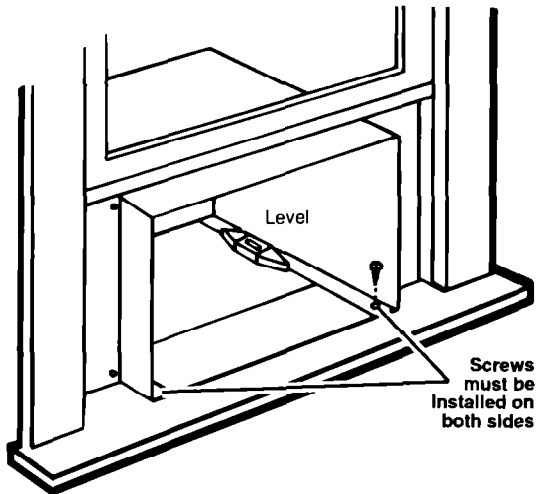
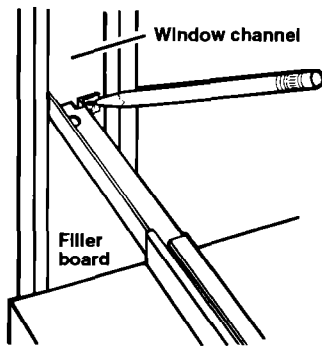

11. Lower window and level air conditioner. Lower the window firmly behind window gasket. Leveling the cabinet is not required in a normal installation since the proper slope is designed into the product. However, be sure you have approximately a 1/2 bubble (6.4 mm [1/4"]) downward tilt to the outside for proper water drainage. If necessary, reposition or shim cabinet to provide the proper tilt or side-to-side leveling. Now, tighten all 4 filler board screws. Be sure cabinet bottom flange is against rear of window sill for proper seal. Finally, make 2 pilot holes (2.4 mm [3/32"]) into the window sill, using the holes in the cabinet as a guide. Use 2 wood screws to secure the bottom of the cabinet to the window sill.

continued on next page

**Installation Instructions
Continued**

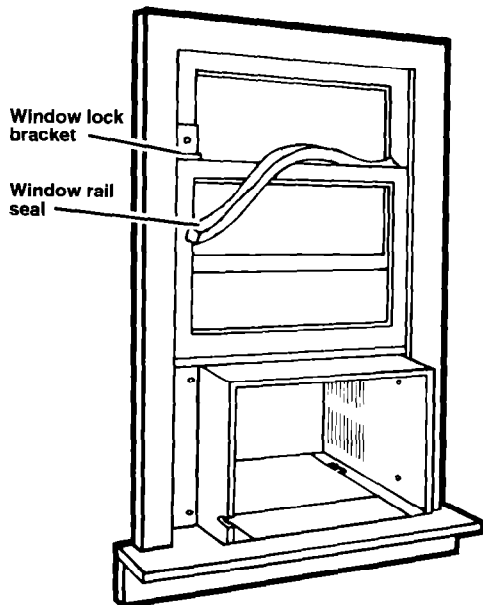

- 12. Install window rail seal and window lock bracket and drain cup.** Press foam meeting rail seal into place and cut to proper length. Make a mark and drill a pilot hole 2.4 mm ($\frac{3}{32}$ "), then install lock bracket using a wood screw. Seal small openings around installation with gum-type sealer.

NOTE: Window lock bracket must be installed at all times to be sure air conditioner does not fall out of window. Remove only when you wish to remove air conditioner from window.

- 13. Install plastic drain-cup spout** into hole at rear of cabinet. Spout should be facing downward through hole.

OPTIONAL: During high humidity, condensate may drip from the outside of your air conditioner onto the ground below. If your air conditioner is installed where this is undesirable, you can direct the water to a more suitable spot by simply attaching a 15.9 mm ($\frac{5}{8}$ ") inside-diameter, thin-walled hose to the drain spout at rear of cabinet.

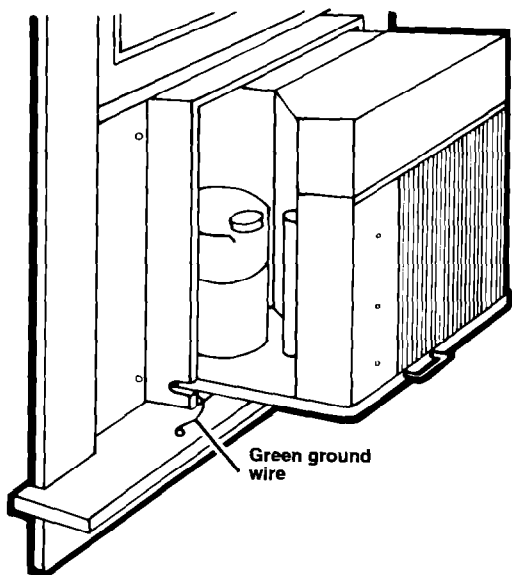

- 14. Insert air conditioner into cabinet.** Slide unit all the way into the cabinet. **Do not push against sharp fins and plastic parts.** Attach green ground wire to the left-front corner of unit base by using ground wire screw.

⚠ WARNING



Electrical Shock Hazard
Attach the ground wire to the cabinet during installation.
Failure to do so can result in death or electrical shock.

- 15. Attach front panel** by placing bottom edge on clips and pushing top down, then in and up.

Through-the-wall installation

It is the responsibility and obligation of the customer to have this product installed by a qualified technician familiar with through-the-wall installation.

OR

If you choose to install the air conditioner yourself, read all installation instructions, as well as the electrical requirements and operating instructions, **before** installing your unit. This will help to avoid any installation problems and will help ensure trouble-free performance of your new air conditioner. Your air conditioner must be installed according to all applicable codes and ordinances.

⚠ WARNING

Excessive Weight Hazard

**Use two people to move air conditioner.
Failure to do so can result in back or other injury.**

NOTE: Do not install the air conditioner where the plastic cabinet front will be exposed to a heat source that raises the surface temperature above 49°C (120°F).

- 1. Pick the right wall.** First, decide what room(s) you want to cool. Then choose a wall that will allow the air-conditioned air to flow freely and directly into the room(s) you want cooled. Remember, it's difficult to move air around corners. Choose a location that is also near an electrical outlet. (See "Electrical Requirements" on pages 3-7 for receptacle and wiring needs.) **Do not use an extension cord.**

Inspect the condition of the window where your air conditioner will be installed. Be sure it will support the weight of the air conditioner.

continued on next page

Installation Instructions Continued

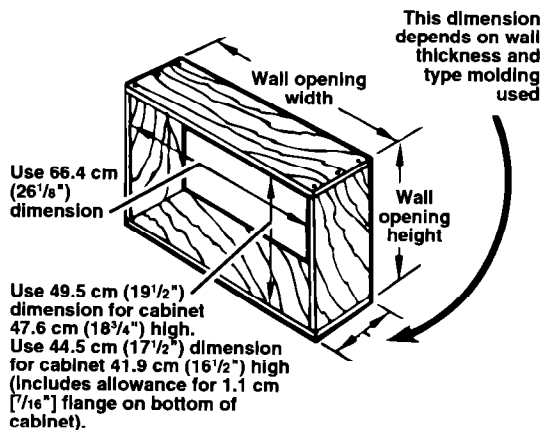
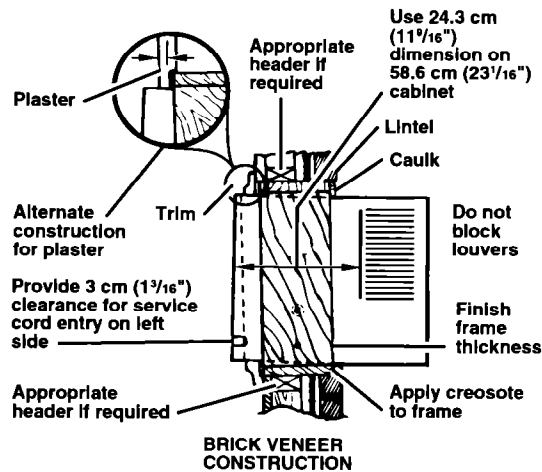
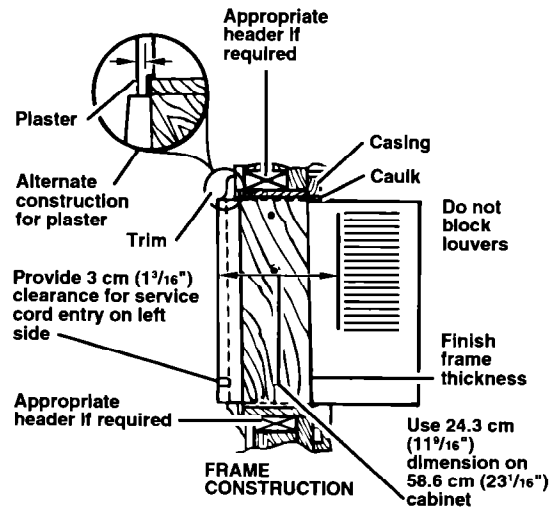

2. **Choose the type of decorative molding** you want to use around the room side of the cabinet. Your choice affects the finish frame alignment with the inside wall. When using a wood, metal, or plastic molding, the finish frame should almost line up with the inside wall. If the wall is plastered to the cabinet and no molding is used, the finish frame must be set into the wall by 12.7 mm (¹/₂"). (See top figure at left for frame construction. See middle figure at left for brick veneer construction.) Cut through 2 studs for support.

3. **Provide an opening through the wall** for a finish frame. Observe all local governing codes and ordinances. For wall opening dimensions, use those shown at left and add wood frame thickness (use 2.5 cm [1"] lumber or heavier). When determining finish frame thickness, be sure you do not cover side cabinet louvers. A 10.2 cm (4") **minimum** clearance between side cabinet louvers and adjoining wall allows for proper airflow into air conditioner.
4. **Construct finish frame.** Apply creosote (or an equivalent) to the outside exposed surface.
5. **Install finish frame** in the wall opening. Square and level frame and nail it securely to the studs.

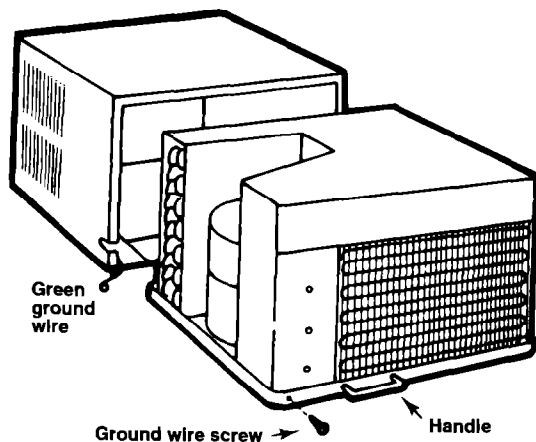

6. **Remove front panel** by pushing top down and out. This protects the panel from damage and makes the air conditioner easier to handle during installation.
7. **Slide unit out of cabinet.** First, disconnect the green ground wire at the left-front corner of base unit by removing retaining screw (save for reuse in step 12). Now slide unit out of cabinet by pulling on handle at base of unit.
8. **Insert exterior cabinet through wall opening.** Leave 12.7 mm (½") minimum overhang into the room at top of cabinet, after allowing for trim. For proper outward water drainage, shim or reposition cabinet to provide the proper downward tilt to the outside (½ bubble or 2.5 cm [1"]) and side-to-side leveling.
9. **Fill all spaces** between cabinet and finish frame with insulation.
10. **Drill holes** in the cabinet and attach it securely to finish frame. Use 10 #10 x 2.5 cm (1") wood screws (4 screws for each side and 2 screws for the top – screws are not included). Do not overtighten screws or cabinet will distort and provide a poor air seal between cabinet and unit.
11. **Insert air conditioner into cabinet.** Handle the air conditioner with care. Watch out for the sharp metal fins on the front and rear coils. Do not push against sharp fins and plastic parts.
12. **Attach green ground wire** to the left-front corner of unit base by using retainer screw.

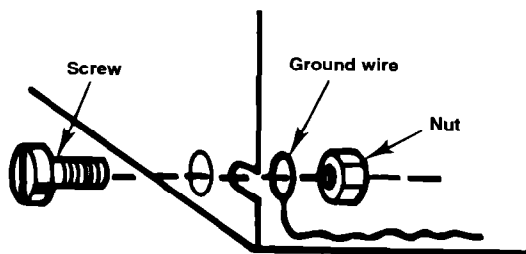

⚠ WARNING



Electrical Shock Hazard

Attach the ground wire to the cabinet during installation.
Failure to do so can result in death or electrical shock.

13. **Attach front panel** by placing bottom edge on clips and pushing top down, then in and up.

continued on next page

**Installation Instructions
Continued**

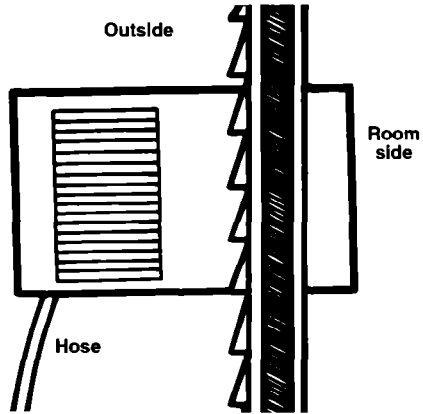

14. **Caulk all** outside wall openings around cabinet.
15. **If needed**, install molding around room side of cabinet.
16. **OPTIONAL:** During high humidity, condensate may drip from the outside of your air conditioner onto the ground below. If your air conditioner is installed where this is undesirable, you can direct the water to a more suitable spot by simply attaching a 1.6 cm ($\frac{5}{8}$ ") inside-diameter, thin walled hose to the drain spout at rear of cabinet (see figure at left). On models without plastic drain-cup spout, use flashing as needed to guide water.

NOTE: Now refer to "Electrical Requirements" on pages 3-7 and "Starting your air conditioner" on page 21.

Operating Instructions

Starting your air conditioner

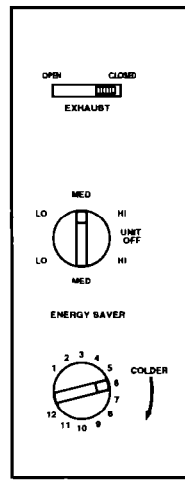
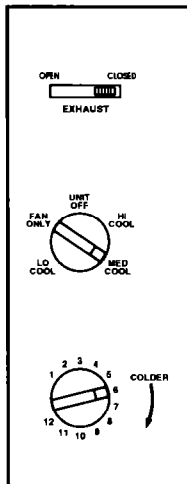
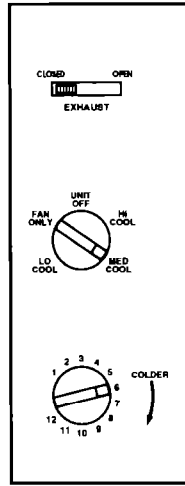
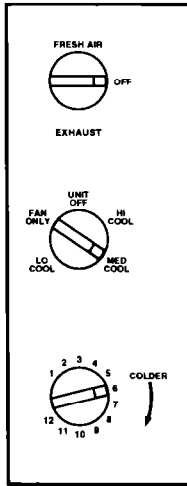

1. Set **Exhaust Control** to CLOSED (OFF) for maximum cooling results.
2. Set **System Control** to the desired setting.

LO COOL (LO) for sleeping comfort
MED COOL (MED) for normal cooling
HI COOL (HI) for maximum cooling
FAN ONLY* for circulating room air when no cooling is desired

* on some models

3. Turn the **Thermostat Control** to number 6 (mid-setting). You can adjust the air conditioner's cooling performance by resetting the Thermostat Control to a higher number for maximum cooling. Lower the number setting for less cooling. You will need to experiment to find the setting which suits you best.

NOTE: If you turn your air conditioner off or if the compressor turns off when lowering the Thermostat Control, wait at least 3 minutes before turning it back on or you may blow a fuse or trip a circuit breaker.

The exhaust control

The Exhaust Control setting draws stale or smoky air from the room. On some models, a FRESH AIR setting draws fresh air into the room from outside.

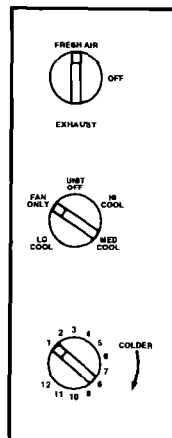
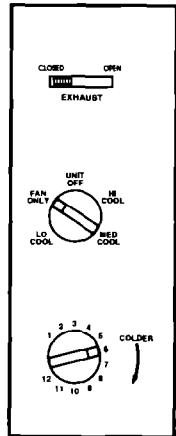
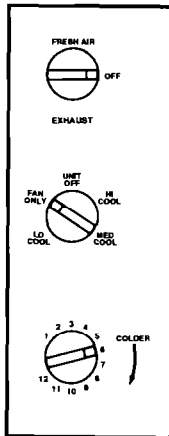
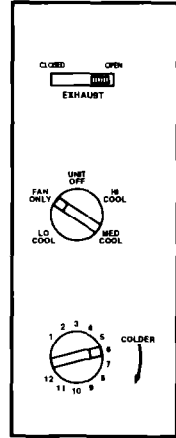
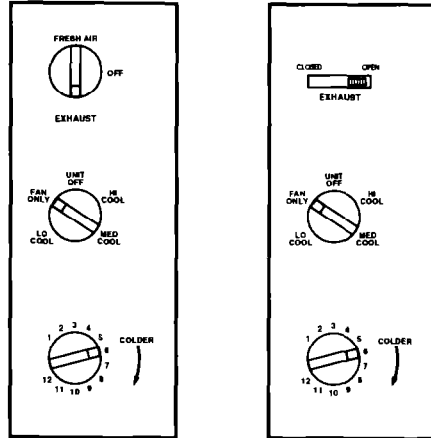

1. To exhaust room air:

- Set Exhaust Control to OPEN (EXHAUST).
- For cooling, set System Control to desired setting.
- If no cooling is desired, set System Control to FAN ONLY (on some models).
If there is no FAN ONLY setting, select a fan speed setting and set Thermostat Control to 1 (lowest setting). Be sure to reset Thermostat Control when cooling action is desired.

2. To circulate room air:

- Set Exhaust Control to CLOSED (OFF).
- For cooling, set System Control to desired setting.
- If no cooling is desired, set System Control to FAN ONLY (on some models).
If there is no FAN ONLY setting, select a fan speed setting and set Thermostat Control to 1 (lowest setting). Be sure to reset Thermostat Control when cooling action is desired.

3. To bring in outside air:

(when FRESH AIR setting is provided)

- Set Exhaust Control to FRESH AIR.
- For cooling, set System Control to desired setting.
- If no cooling is desired, set System Control to FAN ONLY and set Thermostat Control to 1 (lowest setting).

NOTE: For maximum performance, the Exhaust Control must be in the CLOSED (OFF) position when cooling or room air circulation is desired.

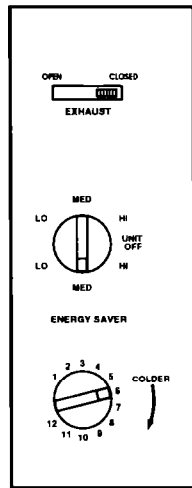

The ENERGY SAVER settings (on some models)

The ENERGY SAVER settings are the 3 settings to the bottom of the System Control (HI, MED, and LO). These settings save energy. The fan will cycle on and off as the Thermostat Control turns the compressor on and off. This saves the cost of electrical energy that would be used to run the fan continuously.

It is normal for the fan to turn on and off in the ENERGY SAVER settings. The amount of time the unit will be off depends on the room temperature and Thermostat Control setting.

Changing air direction

The louvers in the grille area at the top of the air conditioner control the directions of the conditioned air.

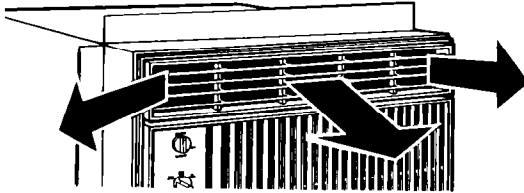

- Move tabs at bottom of the grille in the direction you want the air to go (right, left, or straight ahead).
- On most models, the louvers can only be adjusted left or right. The front set is fixed and directed upward.
- On some models, airflow can be directed up or down. Move tab in the center louver to direct air.
- On some models, all louvers are fixed. The louvers cannot be adjusted.

Cleaning Instructions

Proper use and care of your air conditioner will help ensure longer life of the unit and lower operating costs. Follow these instructions carefully. Call your local servicing dealer for an annual checkup.

Cleaning front panel and filter

⚠ WARNING



Explosion Hazard

Unplug power cord from outlet before cleaning air conditioner.

Use only nonflammable cleaners.

Failure to follow these instructions can result in death, explosion, fire, or electrical shock.

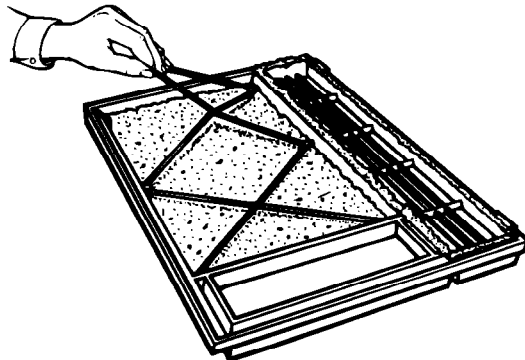
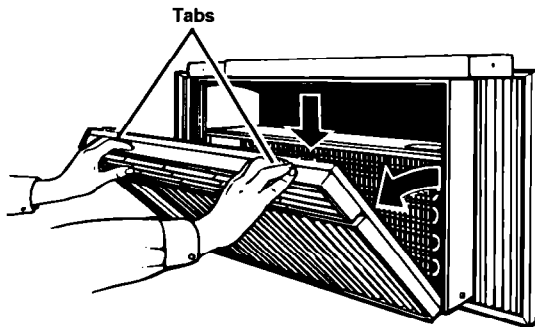

1. Unplug power cord.
2. Remove the front panel from unit for cleaning. Press down at top of front panel to release it from top of cabinet.
3. Pull top of front panel toward you.
4. Lift up and away from bottom spring clips.
5. Remove filter from front panel by removing elastic band which holds it in place.
6. Clean filter by using a vacuum cleaner or, if very dirty, wash filter with warm water and a mild detergent. Air dry thoroughly before replacing. **Do not use a hot air dryer on filter.**
7. Clean front panel using a soft cloth with warm water and a mild detergent. Rinse and dry.
8. Replace filter and hold it in place with elastic band.
9. Wipe control panel clean with a soft, dry cloth.
10. Replace front panel. Locate bottom of panel on the spring clips. Press down on top edge of front panel and push front toward unit to secure upper tabs.
11. Reconnect power supply.

Maintenance Instructions

Annual maintenance

Your air conditioner needs annual maintenance to help ensure steady, top performance throughout the year.

Call the service company recommended by your dealer to:

- Inspect and clean the coils and condensate water passages.
- Check fan.

The compressor and fan motor are sealed and need no oiling. The expense of an annual inspection is the customer's responsibility.

OR

If you are familiar with electrical appliances, you can do the cleaning and maintenance yourself. If you choose to do so, follow these steps:

⚠ WARNING



Electrical Shock Hazard

Unplug power cord from outlet before servicing.

Be sure no liquid gets into the motor, electrical control box, or compressor terminals.

Failure to follow these instructions can result in death, electrical shock, or serious injury.

⚠ WARNING

Excessive Weight Hazard

Use two or more people to move and install air conditioner.

Failure to do so can result in back or other injury.

1. Unplug power cord.
2. Remove front panel. (See page 24 for instructions.)
3. Pull control knobs straight off. Remove the control plate.
4. Remove the green ground wire. It is attached with a screw located on the bottom left side, under the control plate. (Save the screw to reattach wire.)
5. Pull out handle and slide air conditioner out of cabinet. Watch out for the sharp metal fins on the front and rear coils.
NOTE: The air conditioner is heavy and should be removed by at least 2 people.
6. Wrap the motor, electrical control box, and compressor terminal box in plastic film and make sure no water or other liquid gets inside any of these parts. It could damage the insulation and cause serious mechanical problems.
7. Carefully clean and hose out the base, condenser coils, and condensate parts. Clean at least once a year – or more often if the condenser coil, and pan collects dirt, sand, leaves, insects, or algae. Also, clean if you detect an odor coming from the air conditioner. Do not use the collected water for drinking purposes. It is not sanitary.
8. Remove plastic film from motor and electrical parts.
9. Replace unit in cabinet.
10. Reattach ground wire. Replace control plate and knobs.
11. Replace front panel.
12. Reconnect power supply.

NOTE: It is a good idea to wait 24 hours before starting the unit again. This allows time for all areas to dry out. The water from rainfall or from normal operation does not harm these components.

Energy saving tips

- Improve home insulation. Seal doors, windows, and close fireplace flue.
- Close blinds or drapes on sunny side of house. Add window awnings.
- Keep air filter clean. Do not block airflow with drapes or furniture.
- Ventilate attic (high temperature levels add to normal cooling load).
- Try not to use heat producing appliances during the hottest part of the day. Turn lights, radios, televisions, and other appliances off when not needed.
- Keep heat registers and cool air returns closed or blocked off so cooled air won't escape.
- Use a vent fan in cooking, laundry, or bathing areas to pull out heat and moisture near its source.

Troubleshooting

Before you call for service ...

If you are having an operating problem, check the chart to see what the cause might be before you call for assistance.

PROBLEM	CHECK IF	WHAT TO DO
Unit won't run.	<ul style="list-style-type: none"> • Power cord is plugged into a live circuit with proper voltage. • Fuse has blown or circuit breaker has tripped. Also, check if a time-delay fuse has been used. • System Control is set to UNIT OFF. • Local power has failed. 	<ul style="list-style-type: none"> • Firmly plug power cord into electrical outlet. Check circuit voltage at fuse/circuit breaker box. • Replace fuse with a time-delay fuse of the correct capacity. Reset circuit breaker. • Set System Control to another setting. • Wait for power to be restored.
Unit blows fuses or trips circuit breaker.	<ul style="list-style-type: none"> • Time-delay fuse being used is of correct capacity. • An extension cord is being used. • Cooling circuit was turned off and on again quickly. 	<ul style="list-style-type: none"> • Replace fuse with a time-delay fuse of the correct capacity. • Do not use an extension cord with this or any other appliance. • Wait at least 3 minutes after turning cooling circuit off before trying to restart unit.
Unit turns on and off, or does not cool room.	<ul style="list-style-type: none"> • Filter is dirty. • Inside evaporator coils and outside condenser coils are dirty. • There is excessive heat or moisture in room. • Fan speed is too low. • Thermostat setting is too low. 	<ul style="list-style-type: none"> • Clean filter. (See page 24.) • Clean coils. (See page 25.) • Use exhaust fans to reduce room heat, or set Exhaust Control (on some models) to CLOSED to reduce moisture. • Set System Control to a higher setting. • Set Thermostat Control to a higher number.

Normal operating sounds ...

When your room air conditioner is **operating normally**, you will hear sounds such as:

- Droplets of water hitting the condenser, causing a "pinging" or "clicking" sound. Water droplets help to cool the condenser.
- Air movement from the fan, especially on high fan speed settings.
- Clicks from the cooling cycle.

Sounds also may be caused by house construction – such as vibration of the unit due to wall construction or unsteady window mounting area.

Requesting Assistance or Service

For service in the U.S.:

1. If you need assistance* ...

Call our Consumer Assistance Center telephone number. Dial toll free from anywhere in the U.S.A.:

1-800-253-1301

and talk with one of our trained consultants. The consultant can instruct you in how to obtain satisfactory operation from your appliance or, if service is necessary, recommend a qualified service company in your area.

2. If you need service* ...

We have a nationwide network of authorized service companies. Our service technicians are trained to fulfill the product warranty and provide after-warranty service anywhere in the United States. To locate the authorized service company in your area, call our Consumer Assistance Center telephone number (see Step 1) or look in your telephone directory Yellow Pages, under:

**APPLIANCES – HOUSEHOLD –
MAJOR – SERVICE & REPAIR**

3. If you need replacement parts* ...

To locate replacement parts in your area, refer to Step 2 above or call our Consumer Assistance Center number in Step 1.

4. If you are not satisfied with how the problem was solved* ...

- Contact the Major Appliance Consumer Action Program (MACAP). MACAP is a group of independent consumer experts that voices consumer views at the highest levels of the major appliance industry.
- Contact MACAP only when the dealer and authorized servicer have failed to resolve your problem.

Major Appliance Consumer Action Program
20 North Wacker Drive
Chicago, IL 60606

- MACAP will in turn inform us of your action.

* When requesting assistance, please provide: model number, serial number, date of purchase, and a complete description of the problem. This information is needed in order to better respond to your request.

Inglis Limited Appliance Service – Consumer Service

Direct service branches:

BRITISH COLUMBIA	Vancouver	Inglis Limited Appliance Service 3627 E. 4th Avenue	604-291-6426 1-800-665-6788
	Victoria	Inglis Limited Appliance Service 3117 Steele Street	604-383-2298 1-800-665-6788
ALBERTA	Calgary	Inglis Limited Appliance Service #15 6025 12th Street S.E.	403-253-9267 1-800-661-1022
	Edmonton	Inglis Limited Appliance Service 16236-116 Avenue	403-453-3900 1-800-661-6291
ONTARIO	Toronto (Mississauga)	Inglis Limited Appliance Service 5945 Ambler Drive	905-624-2800 1-800-807-6777
	Toronto (Markham)	Inglis Limited Appliance Service Unit #1, 110 Torbay Road	905-475-9511 1-800-807-6777
	Ottawa	Inglis Limited Appliance Service 28 Capital Drive	613-225-0510 1-800-267-3456
MANITOBA SASKATCHEWAN	Winnipeg	Inglis Limited Appliance Service 1683 Church Avenue	204-694-5308 1-800-665-1683
QUEBEC	Montreal (Laval)	Inglis Limited Appliance Service 2750, Francis-Hughes	514-382-8110 1-800-361-3032
	Brossard	Inglis Limited Appliance Service 9605, rue F. Ignace Street	514-397-1840 1-800-361-0950
	Quebec City	Inglis Limited Appliance Service 5275, Blvd. Wilfrid-Hamel, Suite 140	418-871-5251 1-800-463-1523
	Sherbrooke (Rock Forest)	Inglis Limited Appliance Service 3475 Industrial Blvd.	819-564-6565 1-800-567-6966
NOVA SCOTIA	Dartmouth	Inglis Limited Appliance Service 900 Windmill Road	902-468-6634 1-800-565-1598

For service in areas other than those listed, contact your Appliance Dealer.

Warranty

LENGTH OF WARRANTY	WE WILL PAY FOR
FULL ONE-YEAR WARRANTY From Date of Purchase	Replacement parts and repair labour to correct defects in materials or workmanship.
FULL FIVE-YEAR WARRANTY From Date of Purchase	Replacement parts and repair labour to correct defects in materials or workmanship in the sealed refrigeration system. These parts are: 1. Compressor 4. Drier-Strainer 2. Evaporator 5. Connecting Tubing 3. Condenser
WE WILL NOT PAY FOR	
<p>A. Service calls to:</p> <ol style="list-style-type: none"> 1. Correct the installation of your air conditioner. 2. Instruct you how to use your air conditioner. 3. Replace house fuses or correct house wiring. 4. Clean or replace air filter. <p>B. Pickup and delivery. Your air conditioner is designed to be repaired in the home.</p> <p>C. Damage to your air conditioner caused by accident, misuse, fire, flood, acts of God, or use of products not mentioned in this manual.</p> <p>D. The removal and reinstallation of your air conditioner if it is installed in an overhead or other inaccessible location or not installed in accordance with published installation instructions.</p> <p>E. Repairs to parts or systems caused by unauthorized modifications made to the appliance.</p>	

6/94

Service under the full warranties must be provided by an authorized service company. This warranty gives you specific legal rights, and you may also have other rights which vary from state to state or province to province.

Outside the United States or Canada, a different warranty may apply. For details, please contact your authorized dealer.

If you need service, first see the "Troubleshooting" section of this book. After checking "Troubleshooting," additional help can be found by checking the "Requesting Assistance or Service" section or by calling our Consumer Assistance Center telephone number, **1-800-253-1301**, from anywhere in the U.S.A. For service in Canada, see "Inglis Limited Appliance Service" on page 29 for the service branch in your area.

CLIMATISEURS

Consignes d'installation et guide d'emploi et d'entretien

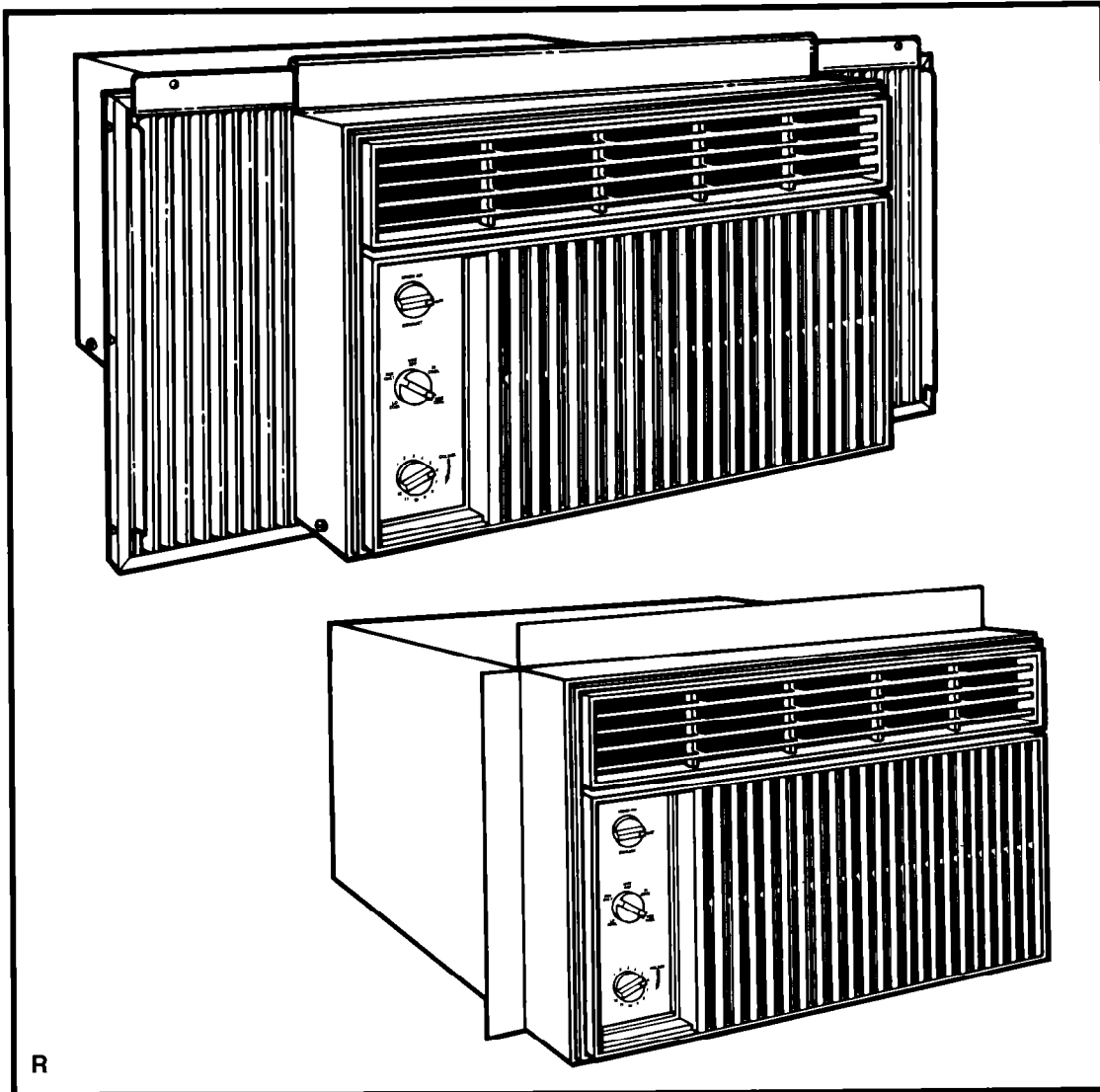

Table des matières

	Page
Importantes consignes de sécurité	2
Exigences électriques	3
Consignes d'installation	8
Installation sur fenêtre – A	9
Installation sur fenêtre – B	12
Installation à travers le mur	17
Mode d'emploi	21
Mise en marche de votre climatiseur	21
La commande de l'échappement	22
Les réglages pour conserver l'énergie	23
Pour changer la direction de l'air	23
Consignes de nettoyage	24
Nettoyage du panneau avant et du filtre	24
Consignes d'entretien	25
Entretien annuel	25
Conseils pour économiser l'énergie	26
Diagnostic	27
Demande d'assistance ou de service	28
Garantie	30

Nous vous remercions d'avoir acheté cet appareil. Prière de remplir le formulaire ci-dessous. Ayez ces renseignements sous la main si vous avez besoin de service ou désirez poser une question.

- Copier les numéros de modèle et de série provenant de l'étiquette (voir diagramme ci-dessous) et la date de l'achat qui figure sur la fiche de vente.
- Conserver ce livre et la fiche de vente ensemble dans un endroit d'accès commode.

Numéro de modèle

Numéro de série

Date de l'achat

Numéro de téléphone de l'entreprise de service

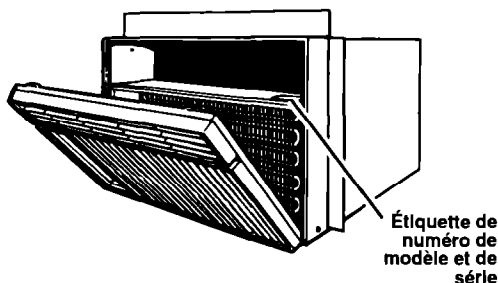

Importantes consignes de sécurité

⚠ AVERTISSEMENT

Pour réduire le risque d'incendie, de choc électrique ou de lésion corporelle lors de l'utilisation de votre climatiseur, suivre ces précautions de base :

- Lire toutes les instructions avant d'utiliser votre climatiseur.
- Achever l'installation selon les instructions décrites dans les "Consignes d'installation" en pages 8 à 20.
- Ne jamais laisser les enfants faire fonctionner ou jouer avec le climatiseur.
- Ne pas faire marcher le climatiseur si le panneau avant est enlevé.
- Ne jamais nettoyer de pièces du climatiseur avec des liquides inflammables. Les vapeurs peuvent créer un danger d'incendie ou une explosion.

• POUR VOTRE SÉCURITÉ •

NE PAS ENTREPOSER ET NE PAS UTILISER D'ESSENCE OU D'AUTRES VAPEURS ET LIQUIDES INFLAMMABLES À PROXIMITÉ DE CET APPAREIL OU D'AUTRES APPAREILS. LES VAPEURS PEUVENT CRÉER UN DANGER D'INCENDIE OU UNE EXPLOSION.

Vous êtes responsable de vous assurer que votre climatiseur :

- Est installé dans une fenêtre ou un mur qui supportera le poids et est protégé conformément aux consignes d'installation.
- Est branché à la prise de courant appropriée, avec l'alimentation électrique qu'il faut et la mise à la terre. (Voir "Exigences électriques" en pages 3 à 7.)
- Est de la taille appropriée pour la zone que vous voulez refroidir.
- Est utilisé seulement pour la tâche pour laquelle il a été conçu.
- N'est pas utilisé par des enfants ou quiconque incapable de le faire fonctionner comme il faut.
- Est bien entretenu.

Également, enlever l'étiquette d'énergie et le Guide d'achat. Utiliser un chiffon humide pour enlever tout résidu de colle. Ne pas se servir d'instruments aiguisés, de liquides inflammables ou de produits de nettoyage abrasifs. Ils peuvent endommager les matériaux.

– CONSERVER CES INSTRUCTIONS –

Exigences électriques

Parmi les variantes de bouchons électriques indiquées ci-dessous, choisir celui qui correspond à l'intensité nominale de votre appareil. L'intensité nominale de votre appareil est imprimée sur l'étiquette du modèle et du numéro de série, fixée à l'appareil, derrière le panneau avant. (Voir diagramme à la page 2.)

Observer tous les codes et ordonnances locaux.

En aucun cas, ne retirer la broche de prise de terre du cordon d'alimentation.

REMARQUE : Si les codes le permettent et qu'un fil de terre séparé est utilisé, il est recommandé qu'un électricien compétent détermine si le cheminement de la prise de terre est adéquat et non interrompu par des joints en plastique, non-métalliques ou autres matériaux isolants. Vérifier avec un électricien qualifié si vous avez des doutes sur la méthode de relier l'appareil à la terre.

⚠ AVERTISSEMENT



Risque d'incendie
N'utiliser pas un prolongateur.
Le résultat si vous le faites peut être la mort ou l'incendie.

⚠ AVERTISSEMENT

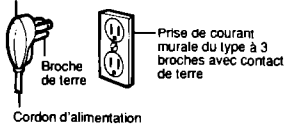
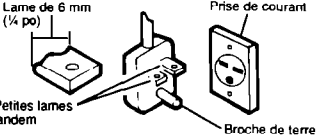
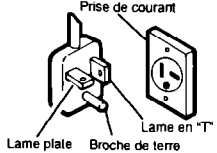
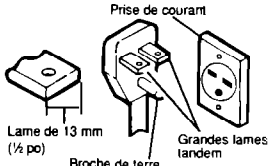

Risque de choc électrique
Brancher à une prise à trois broches reliée à la terre.
Ne pas enlever la broche reliée à la terre.
Ne pas utiliser un adaptateur.
Ne pas fondre un circuit neutre ni reliée à la terre.
Le non-respect de ces instructions peut être la cause d'un accident mortel, d'un choc électrique ou blessure grave.

TYPE DE BOUCHON	EXIGENCES ÉLECTRIQUES	VOIR PAGE
<p>Bouchon à 3 broches et contact de terre</p>  <p>Broche de terre Cordon d'alimentation Prise de courant murale du type à 3 broches avec contact de terre</p>	Modèles 115 volts, avec jusqu'à 12,0 ampères	4
 <p>Lame de 6 mm (1/4 po) Petites lames tandem Broche de terre Prise de courant</p>	Modèles 230 et 230/208 volts avec jusqu'à 12,0 ampères	5
 <p>Prise de courant Lame en "T" Broche de terre Lame plate</p>	Modèles 230 et 230/208 volts avec jusqu'à 16,0 ampères	6
 <p>Prise de courant Grandes lames tandem Broche de terre Lame de 13 mm (1/2 po)</p>	Modèles 230 et 230/208 volts avec jusqu'à 24,0 ampères	7

Modèles 115 volts avec jusqu'à 12,0 ampères

Câblage de la prise de courant

Le câblage de la prise de courant devrait être d'un minimum d'un calibre de fil de 14. Utiliser du fil de cuivre seulement. Le consommateur est responsable de fournir un câblage de prise de courant approprié et adéquat, installé par un électricien compétent. Observer le Code Électrique National et tous les codes et ordonnances locaux en vigueur.

Exigences électriques

Une alimentation électrique protégée par un fusible de 15A de 115 volts (103,5 min., 126,5 max.), 60 Hz, CA seulement est nécessaire (un fusible à action différée ou un coupe-circuit retardé est exigé). Il est **exigé** qu'on fournisse un circuit séparé, servant seulement cet appareil.

Connexion électrique

Une prise de terre électrique est nécessaire pour cet appareil.

Méthode recommandée de mise à la terre

Pour votre sécurité personnelle, cet appareil doit être mis à la terre. Ce climatiseur est équipé d'un cordon d'alimentation ayant un bouchon de mise à la terre à 3 broches. Pour minimiser un danger possible de choc, le cordon doit être branché dans une prise de courant murale homologuée à 3 broches et prise de terre, mise à la terre conformément au Code Électrique National (ANSI/NFPA 70 ou édition plus récente) et aux codes et ordonnances locaux. Si une prise de courant murale homologuée n'est pas disponible, le consommateur sera responsable de faire installer une prise de courant murale à 3 broches mise à la terre par un électricien compétent.

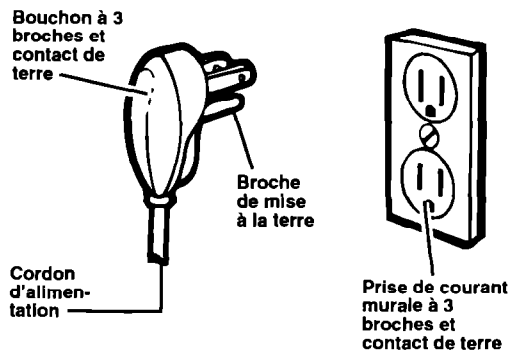

Modèles 230 et 230/208 volts avec jusqu'à 12,0 ampères

Câblage de la prise de courant

Le câblage de la prise de courant devrait être d'un calibre de fil minimum de 14. Utiliser du fil de cuivre seulement. Le consommateur est responsable de fournir un câblage approprié et adéquat de la prise de courant, installé par un électricien compétent. Observer le Code Électrique National et tous les codes et ordonnances locaux en vigueur.

Exigences électriques

Une alimentation électrique avec fusible de 15A de 230 volts (207 min., 253 max.), 60 Hz, CA seulement est nécessaire (un fusible à action différée ou un coupe-circuit retardé est exigé). Il est **exigé** que l'on fournisse un circuit séparé ne servant que cet appareil.

OU

Une alimentation électrique avec fusible de 15A de 230/208 volts (197,6 min., 253 max.), 60 Hz, CA seulement est nécessaire (un fusible à action différée ou un coupe-circuit retardé est exigé). Il est **exigé** que l'on fournisse un circuit séparé ne servant que cet appareil.

Connexion électrique

Une mise à la terre électrique est exigée pour cet appareil.

Méthode recommandée de mise à la terre

Pour votre sécurité personnelle, cet appareil doit être mis à la terre. Ce climatiseur est équipé d'un cordon d'alimentation ayant un bouchon à 3 broches avec une broche de prise de terre. Pour minimiser un danger possible de choc, le cordon doit être branché dans une prise de courant murale homologue à 3 broches avec prise de terre, mise à la terre conformément au Code Électrique National (ANSI/NFPA 70 ou édition plus récente) et aux codes et ordonnances locaux. Si une prise de courant homologue n'est pas disponible, il appartient au consommateur de faire installer une prise de courant murale à 3 broches mise à la terre comme il faut par un électricien compétent.

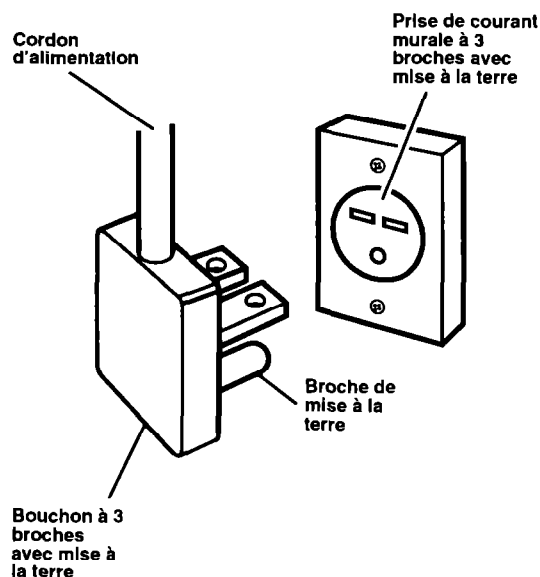

Modèles 230 et 230/208 volts avec jusqu'à 16,0 ampères

Câblage de la prise de courant

Le câblage de la prise de courant devrait être d'un calibre de fil minimum de 12. Utiliser du fil de cuivre seulement. Le consommateur sera responsable de fournir un câblage de prise de courant approprié et adéquat, installé par un électricien compétent. Observer le Code Électrique National et tous les codes et ordonnances locaux en vigueur.

Exigences électriques

Une alimentation électrique avec fusible de 20A de 230 volts (207 min., 253 max.), 60 Hz, CA seulement est nécessaire (un fusible à action différée ou un coupe-circuit retardé est exigé). Il est **exigé** qu'un circuit séparé ne servant que cet appareil, soit fourni.

OU

Une alimentation électrique avec fusible de 20A de 230/208 volts (197,6 min., 253 max.), 60 Hz, CA seulement est nécessaire (un fusible à action différée ou un coupe-circuit retardé est exigé). Il est **exigé** qu'un circuit séparé ne servant que cet appareil, soit fourni.

Connexion électrique

Une prise de terre électrique est exigée pour cet appareil.

Méthode de mise à la terre recommandée

Pour votre sécurité personnelle, cet appareil doit être mis à la terre. Ce climatiseur est équipé d'un cordon d'alimentation ayant une prise de terre à 3 broches. Afin de minimiser un danger possible de choc, le cordon doit être branché dans une prise de courant murale homologue à 3 broches avec prise de terre, mise à la terre, conformément au Code Électrique National (ANSI/NFPA 70 ou édition plus récente) et aux codes et ordonnances locaux. Si une prise de courant murale homologue n'est pas disponible, il appartient au consommateur de faire installer une prise de courant murale à 3 broches mise à la terre comme il faut par un électricien compétent.

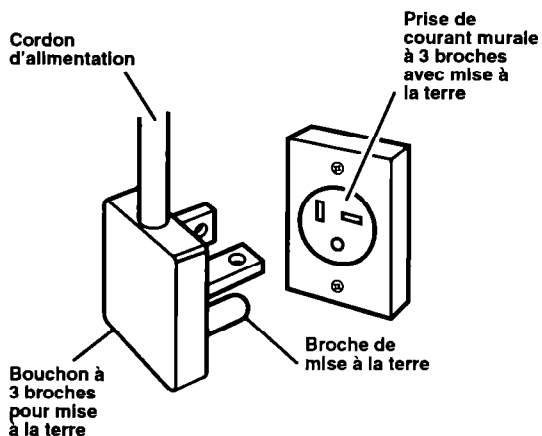

Modèles 230 et 230/208 volts avec jusqu'à 24,0 ampères

Câblage de la prise de courant

Le câblage de la prise de courant devrait être fait avec un calibre de fil minimum de 10. Utiliser du fil de cuivre seulement. Le consommateur sera responsable de fournir un câblage de prise de courant approprié et adéquat, installé par un électricien compétent. Observer le Code Électrique National et tous les codes et ordonnances locaux en vigueur.

Exigences électriques

Une alimentation électrique à fusible de 30A (du type cartouche) 230 volts (207 min., 253 max.), 60 Hz, CA seulement est nécessaire (un fusible à action différée ou coupe-circuit retardé est exigé). Il est **exigé** qu'un circuit séparé, servant cet appareil seulement, soit fourni.

OU

Une alimentation électrique à fusible de 30A (du type cartouche) 230/208 volts (197,6 min., 253 max.), 60 Hz, CA seulement est nécessaire (un fusible à action différée ou coupe-circuit retardé est exigé). Il est **exigé** qu'un circuit séparé, servant cet appareil seulement, soit fourni.

Connexion électrique

Une mise à la terre électrique est exigée pour cet appareil.





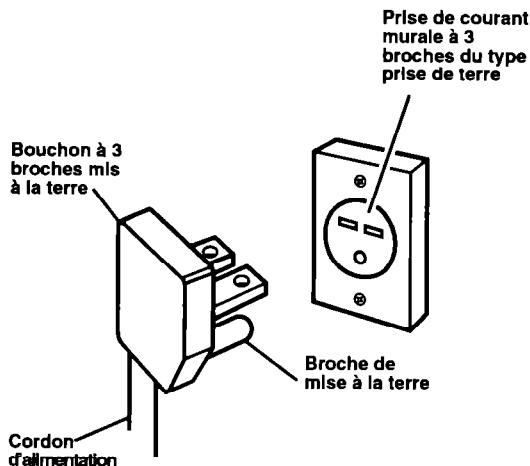





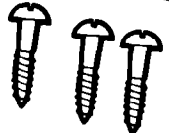

Méthode de mise à la terre recommandée

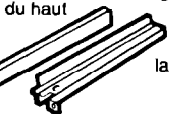
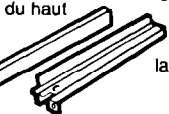
Pour votre sécurité personnelle, cet appareil doit être mis à la terre. Ce climatiseur est équipé d'un cordon d'alimentation ayant un bouchon à 3 broches avec broche de mise à la terre. Pour minimiser un danger possible de choc, le cordon doit être branché dans une prise de courant murale homologue conformément au Code Électrique National (ANSI/NFPA 70 ou édition plus récente) et aux codes et ordonnances locaux. Si une prise de courant murale homologue n'est pas disponible, il appartient au client de faire installer une prise de courant murale à 3 broches convenablement mise à la terre par un électricien compétent.

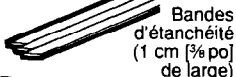

Consignes d'installation

Déballer les pièces accessoires qui accompagnent votre climatiseur pour déterminer les consignes d'installation à suivre. Utiliser le tableau ci-dessous comme guide.

SI VOUS AVEZ CES PIÈCES	SUIVEZ CES CONSIGNES
<p>Pate d'étanchéité type gomme</p>  <p>Patte de verrouillage de fenêtre</p>  <p>Joint de rail de fenêtre</p>  <p>(3) Vis à tête ronde (No. 8 x 2 cm [¾ po])</p>	<p>"Installation sur fenêtre – A" à la page 9</p>
<p>Patte de verrouillage de fenêtre</p>  <p>(2) Cornières latérales de montage</p>  <p>Cornière de montage du haut</p>  <p>(2) Glissières latérales de montage (gauche et droit)</p>  <p>Panneau de remplissage</p>  <p>Blocs en mousse</p>  <p>Joint de rail de fenêtre</p>  <p>Pate d'étanchéité type gomme</p>  <p>Bandes d'étanchéité (1 cm [¾ po] de large)</p>  <p>Godet de vidange en plastique</p>  <p>(4) Vis à tête ronde (No. 8 x 1 cm [¾ po])</p> <p>(7) Vis à tête hexagonale (No. 10 x 1,3 cm [½ po])</p> <p>(2) Vis à tête ronde (No. 8 x 2 cm [¾ po])</p>	<p>"Installation sur fenêtre – B" à la page 12</p>
<p>– OU – Pour installation à travers le mur</p>	<p>"Installation à travers le mur" à la page 17</p>

Installation sur fenêtre – A

Pour contribuer à éviter des problèmes d'installation et pour aider à assurer un bon fonctionnement de votre nouveau climatiseur, lisez ces consignes d'installation, ainsi que le mode d'emploi et les exigences électriques **avant** d'installer votre appareil. Votre climatiseur doit être installé en accord avec les codes et ordonnances applicables.

⚠ AVERTISSEMENT

Risque du poids excessif

Utiliser deux gens au minimum pour déplacer le climatiseur.

Le non-respect de cette instruction peut être la cause d'une blessure au dos ou autre partie du corps.

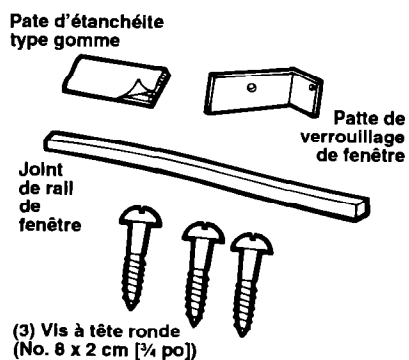

1. **Déballer les pièces accessoires** avant d'installer votre climatiseur. Assurez-vous que vous avez toutes les pièces nécessaires. Une installation normale peut être faite avec un tournevis, un petit niveau, un couteau de poche, un mètre-ruban, une perceuse et un forêt de 2,4 mm ($\frac{3}{32}$ po).

suite à la page suivante

Consignes d'installation Suite

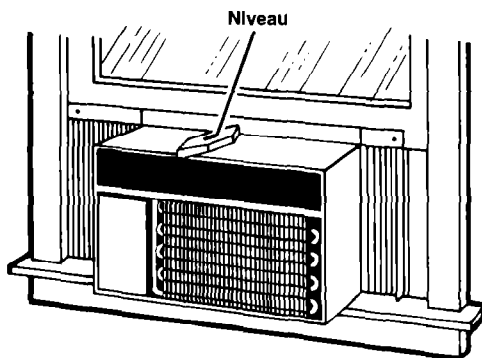
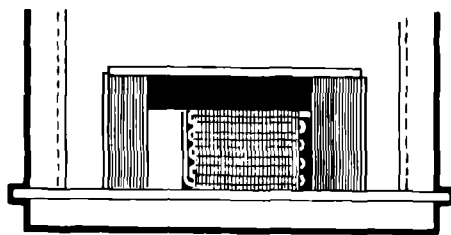
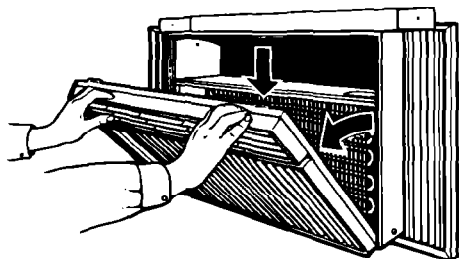
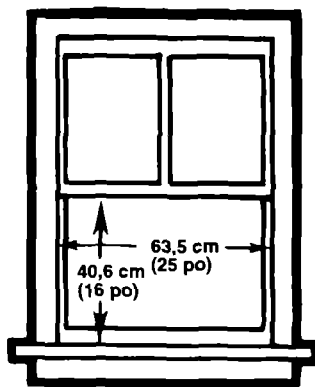

- 2. Choisir la fenêtre appropriée.** D'abord, décider quelle est la pièce (quelles sont les pièces) à refroidir. Puis choisir une fenêtre qui permettra à l'air climatisé de circuler librement et directement dans la (les) pièce(s) à refroidir. Souvenez-vous, il est difficile de déplacer de l'air autour des coins. Choisir une fenêtre qui est également proche d'une prise de courant électrique. (Voir "Exigences électrique" en pages 3 à 7 pour les besoins concernant la prise de courant et le câblage.) **Ne pas se servir de rallonge.**

Examiner l'état de la fenêtre ou votre climatiseur sera installé. Soyez sûr qu'il supportera le poids de l'appareil.

La fenêtre dans laquelle vous placez votre climatiseur devrait avoir une ouverture de 63,5 cm (25 po) de large au moins et de 40,6 cm (16 po) de haut au moins. Des pièces de pose standard sont fournies pour des fenêtres à châssis à guillotine jusqu'à 96,5 cm (38 po) de large.

- 3. Enlever le panneau avant** en poussant le haut du panneau vers le bas et l'extérieur. Ceci protège le panneau de dommages et facilite la manipulation du climatiseur pendant l'installation. Manipuler le climatiseur avec soin. Faire attention aux ailettes en métal aiguisé sur les serpentins avant et arrière.

- 4. Centrer le climatiseur dans la genêtre.** L'arrière de l'appareil devrait être légèrement surélever pour positionner le rail inférieur derrière et contre l'arrière du rebord de fenêtre. Abaisser fermement le cadre de la fenêtre derrière la cornière de montage du haut.

REMARQUE : Ne pas bloquer le passage d'air dans les volets d'aération du climatiseur.

S'ASSURER QUE L'HABILLAGE NE TOMBE PAS PAR LE FENÊTRE.

- 5. La mise à niveau du climatiseur** n'est pas nécessaire dans une installation normale étant donné que la pente appropriée est prévue dans le produit. Toutefois, s'assurer que vous avez environ ½ bulle (6,4 mm [¼ po]) d'inclinaison vers le bas vers l'extérieur pour la vidange convenable de l'eau. Se nécessaire, repositionner ou caler l'habillage pour donner l'inclinaison appropriée ou la mise à niveau d'un côté à l'autre.

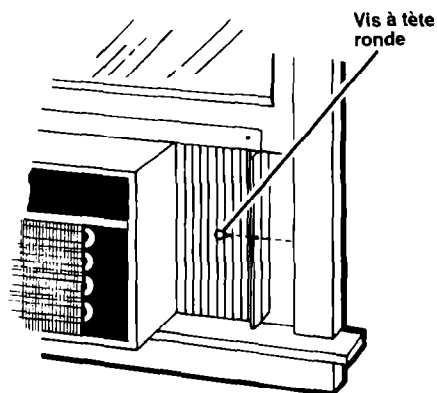

6. **Ouvrir les rideaux au maximum** (ils devraient atteindre l'intérieur des profils en U) en retenant le climatiseur dans la fenêtre. (Ils glisseront mieux s'ils sont tirés légèrement vers l'intérieur.)

Faire un repère et percer un trou pilote de 2,4 mm ($\frac{3}{32}$ po) dans chaque poignée de rideau avant d'installer les vis à tête ronde.

REMARQUE : S'il n'y a pas suffisamment d'espace, utiliser les trous pré-perçés dans la bride supérieure des rideaux pour les vis à tête ronde.

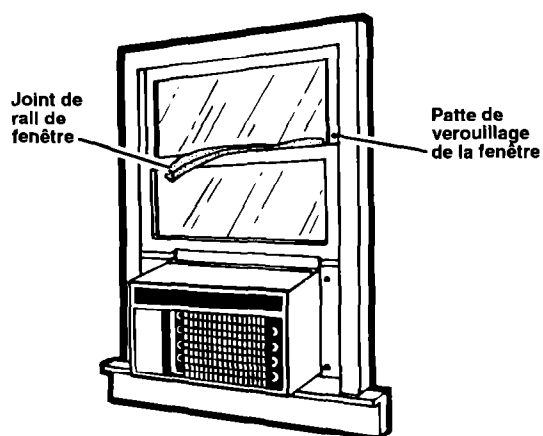

7. **Poser le joint de rail de la fenêtre, l'équerre de fermeture de fenêtre et le godet de vidange.** Appuyer la mousse contre le joint du rail en place et découper à la longueur appropriée. Faire une marque et percer un trou de positionnement (2,4 mm [$\frac{3}{32}$ po]), installer ensuite l'équerre de la fermeture en utilisant une vis de pouce. Sceller les petites ouvertures autour de l'installation avec un mastic caoutchouc.

REMARQUE : L'équerre de fermeture de fenêtre doit être installée en tous temps pour être certain que le climatiseur ne tombe pas par la fenêtre. L'enlever seulement lorsque vous désirez enlever le climatiseur de la fenêtre.

8. **Poser le panneau avant** en plaçant le bord inférieur sur les griffes et en poussant le haut vers le bas, puis vers l'intérieur et vers le haut.

Installation sur fenêtre – B

Pour contribuer à éviter des problèmes d'installation et pour aider à assurer un bon fonctionnement de votre nouveau climatiseur, lire ces consignes d'installation, ainsi que le mode d'emploi et les exigences électriques **avant** d'installer votre appareil. Votre climatiseur doit être installé en accord avec les codes et ordonnances applicables.

AVERTISSEMENT

Risque du poids excessif

Utiliser deux gens au minimum pour déplacer le climatiseur.

Le non-respect de cette instruction peut être la cause d'un blessure au dos ou autre partie du corps.

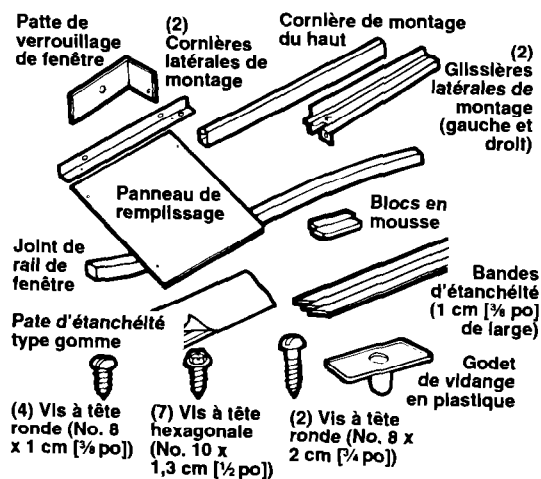

1. **Déballer les pièces accessoires avant** d'installer votre climatiseur. Assurez-vous que vous avez toutes les pièces nécessaires. Une installation normale peut être faite avec un tournevis, une scie, un petit niveau, un couteau de poche, un mètre-ruban, une clé à douille de 11 mm ($7/16$ po), une perceuse et un forêt de 2,4 mm ($3/32$ po).

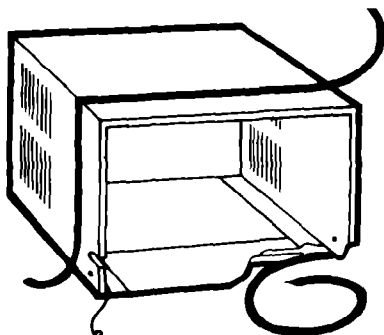
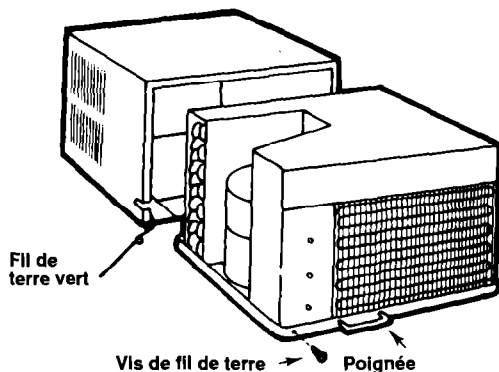
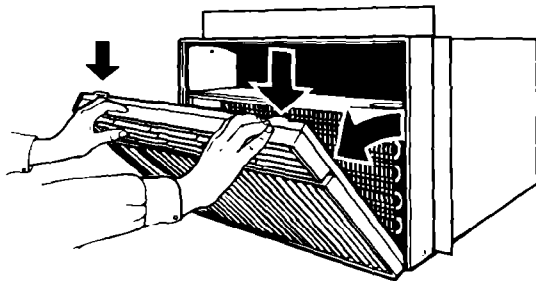
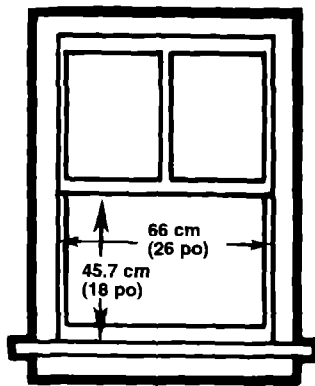

- 2. Choisir la fenêtre appropriée.** D'abord, décider quelle est la pièce (quelles sont les pièces) à refroidir. Puis choisir une fenêtre qui permettra à l'air climatisé de circuler librement et directement dans la(les) pièce(s) à refroidir. Souvenez-vous, il est difficile de déplacer de l'air autour des coins. Choisir une fenêtre qui est également proche d'une prise de courant électrique. (Voir "Exigences électriques" en pages 3 à 7 pour les besoins concernant la prise de courant et le câblage.) **Ne pas se servir de rallonge.**

Examiner l'état de la fenêtre ou votre climatiseur sera installé. Soyez sûr qu'il supportera le poids de l'appareil.

La fenêtre dans laquelle vous placez votre climatiseur devrait avoir une ouverture de 66 cm (26 po) de large au moins et de 45,7 cm (18 po) de haut au moins. Des pièces de pose standard sont fournies pour des fenêtres à châssis à guillotine jusqu'à 101,6 cm (40 po) de large.

- 3. Enlever le panneau avant** en poussant le haut du panneau vers le bas et l'extérieur. Ceci protège le panneau de dommages et facilite la manipulation du climatiseur pendant l'installation. Manipuler le climatiseur avec soin. Faire attention aux ailettes en métal aiguisé sur les serpentins avant et arrière.

- 4. Faire glisser l'appareil hors de l'habillage.** Débrancher d'abord le fil de terre vert au coin avant gauche de la base de l'appareil en enlevant la vis de fixation (garder la vis pour la réutiliser à l'étape 14). Faire glisser maintenant l'appareil hors de l'habillage en tirant sur la poignée à la base de l'appareil.

- 5. Fixer les bandes d'étanchéité à l'habillage.** Placer la bande d'étanchéité auto-adhésive de 9,5 mm (3/8 po) de large sur le côté fenêtre de la bride du bas. Maintenant, en commençant au coin inférieur de l'habillage, appliquer les bandes d'étanchéité de 9,5 mm (3/8 po) de large sur la ligne médiane des trous pré-perçés pour une des cornières de montage latéral, sur la ligne médiane des trous pré-perçés pour le profilé en U à monter sur le haut, et sur la ligne médiane des trous pré-perçés pour l'autre cornière de montage latéral.

suite à la page suivante

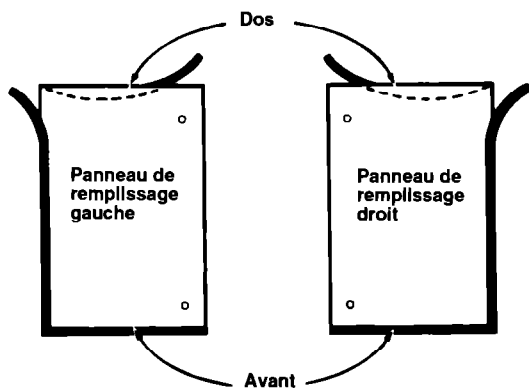
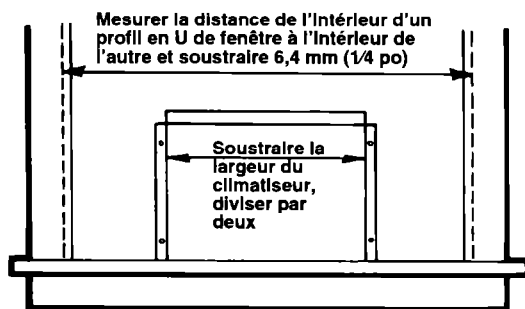
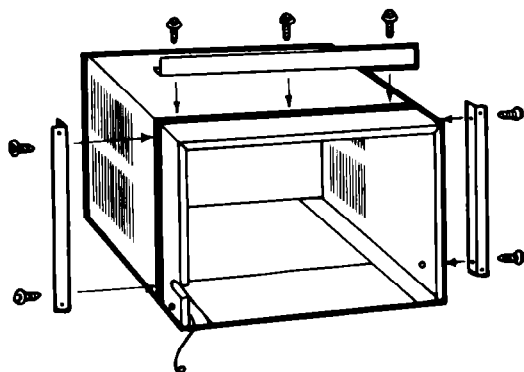

6. **Fixer les cornières latérales de montage** aux côtés de l'habillage en utilisant 4 vis à tête 6 pans. Perforer des trous dans la bande d'étanchéité avant de poser les vis. S'assurer que la bride de chaque côté de la cornière de montage fait face vers l'intérieur. Monter maintenant la cornière de montage du haut à l'habillage en utilisant 3 vis à tête 6 pans. S'assurer de nouveau que la bride fait face vers l'intérieur.

7. **Mesurer et couper les panneaux de remplissage** aux dimensions appropriées. Mesurer d'abord la distance depuis l'intérieur de l'un des profils en U de fenêtre à l'intérieur de l'autre profil en U et soustraire 6,4 mm (1/4 po). Soustraire maintenant la largeur du climatiseur et diviser par 2. Ceci vous donnera la largeur pour couper chaque panneau de remplissage. S'assurer que l'on coupe le panneau de remplissage à travers le milieu de sa mesure la plus longue. Étant donné que les panneaux de remplissage seront égaux en largeur, ils centreront automatiquement votre climatiseur dans la fenêtre.
8. **Appliquer les bandes d'étanchéité et poser les panneaux de remplissage.** Déterminer quel sera votre panneau de remplissage de gauche et de droite. Les trous de chaque panneau devraient s'aligner avec les trous dans les cornières latérales de montage. Chaque panneau de remplissage devrait aussi dépasser d'environ 1,3 cm (1/2 po) du bord supérieur de l'habillage du climatiseur. Appliquer maintenant les bandes d'étanchéité de 9,5 mm (3/8 po) de large du côté de l'intérieur de la chambre de chaque panneau de remplissage le long des bords de profil en U du bas et de la fenêtre. Fixer maintenant les panneaux de remplissage aux cornières latérales de montage avec 4 vis à tête 6 pans. Ne pas serrer les vis à fond, de façon à ce que les panneaux de remplissage puissent aller et venir.
9. **Insérer les rails de montage des côtés** complètement dans les cornières de montage du haut.

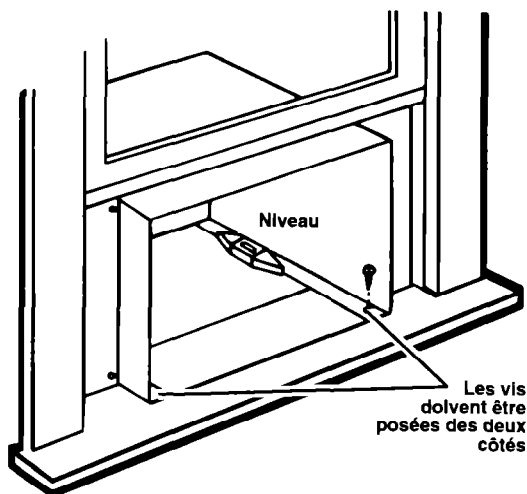
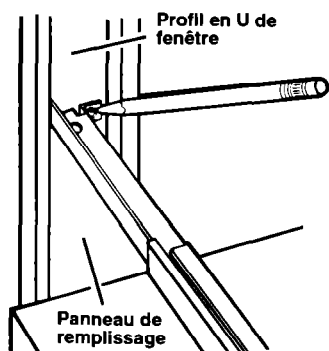
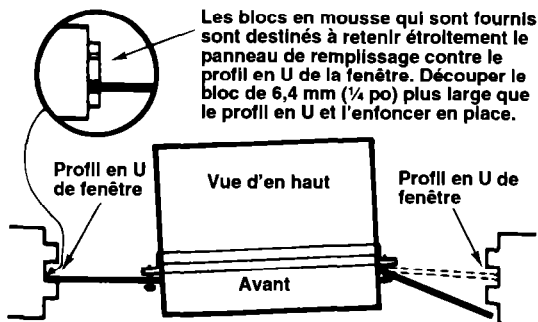

- 10. Placer l'habillage dans la fenêtre en** tournant l'habillage sur un côté pour mettre un panneau de remplissage dans le profil en U de la fenêtre. Manoeuvrer maintenant l'autre panneau de remplissage dans le profil en U de la fenêtre. En passant la main par l'ouverture de la fenêtre, pousser les panneaux de remplissage depuis l'extérieur vers vous aussi loin que possible. Ouvrir les glissières latérales de montage au dehors dans le profil en U de fenêtre en des deux côtés. Ouvrir l'habillage vers vous pour installer les glissières latérales de montage tous en avant dans les profils en U de fenêtre cest possible. Suivante, faire un repère et percer un trou pilote (2,4 mm [$\frac{3}{32}$ po]) dans chaque glissière latérales de montage pour les vis. Les vis sont utilisé pour attacher les glissières latérales de montage dans les profils en U de fenêtre. S'assurer que vous utilisez les blocks de mousse qui sont fournis.

S'ASSURER QUE L'HABILLAGE NE TOMBE PAS PAR LA FENÊTRE.

- 11. Abaisser la fenêtre et mettre le climatiseur de niveau.** Abaisser fermement la fenêtre derrière le joint de fenêtre. Mettre l'habillage de niveau n'est pas nécessaire dans une installation normale étant donné que la pente appropriée est prévue dans le produit. Toutefois, s'assurer que vous avez environ 1/2 bulle (6,4 mm [$\frac{1}{4}$ po]) d'inclinaison vers le bas vers l'extérieur pour la vidange convenable de l'eau. Si nécessaire, repositionner ou caler l'habillage pour donner l'inclinaison appropriée ou la mise à niveau d'un côté à l'autre. Serrer maintenant les 4 vis de panneau de remplissage. S'assurer que la bride du bas est placée contre l'arrière de l'appui de la fenêtre pour obtenir une bonne étanchéité. Finalement, percer 2 trous de positionnement (2,4 mm [$\frac{3}{32}$ po]) dans l'appui de la fenêtre, en se servant des trous dans l'habillage comme guide. Utiliser 2 vis à bois pour fixer le fond de l'habillage dans l'appui de la fenêtre.

suite à la page suivante

Consignes d'installation Suite

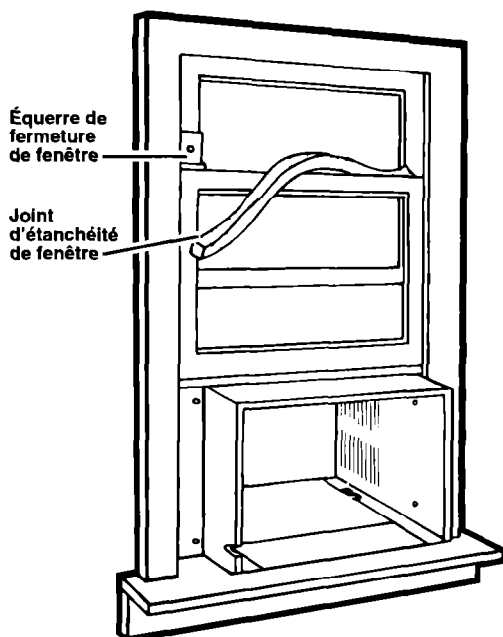

12. Poser le joint de rail de la fenêtre, l'équerre de fermeture de fenêtre et le godet de vidange. Appuyer la mousse contre le joint du rail en place et découper à la longueur appropriée. Faire une marque et percer un trou de positionnement (2,4 mm [$\frac{3}{32}$ po]), installer ensuite l'équerre de la fermeture en utilisant une vis à bois. Sceller les petites ouvertures autour de l'installation avec un mastic caoutchouc.

REMARQUE : L'équerre de fermeture de fenêtre doit être installée en tous temps pour être certain que le climatiseur ne tombe pas par la fenêtre. L'enlever seulement lorsque vous désirez enlever le climatiseur de la fenêtre.

13. Installer le godet de vidange en plastique dans le trou dans l'arrière de l'habillage. Godet de vidange devrait être incliné à le bas dans le trou.

EN OPTION : Pendant les périodes de grande humidité, le condensat peut goutter de l'extérieur de votre climatiseur sur le sol en-dessous. Si votre climatiseur est installé où ceci est indésirable, vous pouvez diriger l'eau vers un endroit plus approprié en attachant simplement un tuyau à paroi mince de 1,6 cm ($\frac{5}{8}$ po) de diamètre intérieur au bec de vidange à l'arrière de l'habillage.

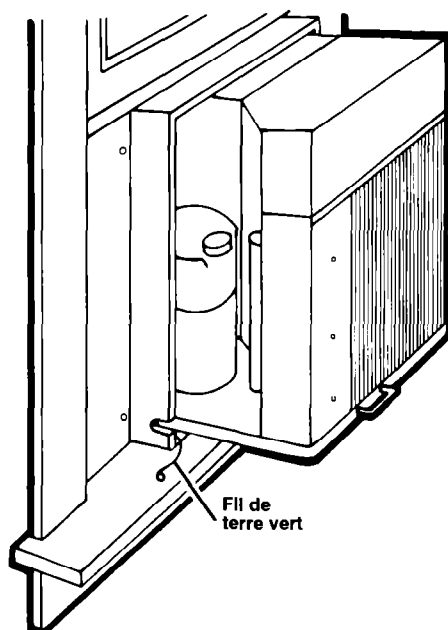

14. Introduire le climatiseur dans l'habillage. Faire glisser l'appareil dans l'habillage. **Ne pas pousser contre les ailettes aiguës et les pièces en plastique.** Fixer le fil de terre vert au coin avant gauche de la base de l'appareil en se servant de la vis du fil de terre.

⚠ AVERTISSEMENT



Risque de choc électrique
Brancher le fil du terre à l'appareil pendant l'installation.
Le non-respect de cette instruction peut causer la mort ou un choc électrique.

15. Poser le panneau avant en plaçant le bord inférieur sur les griffes et en poussant le haut vers le bas, puis vers l'intérieur et vers le haut.

Installation à travers le mur

Le client a la responsabilité et l'obligation de faire installer cet appareil par un technicien compétent familier avec l'installation à travers le mur.

OU

Si vous décidez d'installer le climatiseur vous-même, lisez toutes les consignes d'installation, ainsi que les exigences électriques et le mode d'emploi **avant** d'installer votre appareil. Ceci contribuera à éviter des problèmes d'installation et aidera à assurer un bon fonctionnement de votre nouveau climatiseur. Votre climatiseur doit être installé en accord avec les codes et ordonnances applicables.

AVERTISSEMENT

Risque du poids excessif

Utiliser deux gens au minimum pour déplacer le climatiseur.

Le non-respect de cette instruction peut être la cause d'une blessure au dos ou autre partie du corps.

REMARQUE : N'installer pas le climatiseur dans un espace où l'avant du métier sera exposé à une source de chaleur qui augmentera la température de la surface plus de 49°C (120°F).

- 1. Choisir le mur approprié.** Décider d'abord quelle(s) pièce(s) à refroidir. Choisir ensuite un mur qui permettra à l'air climatisé de circuler librement et directement dans la(les) pièce(s) à refroidir. Souvenez-vous, il est difficile de déplacer de l'air autour des coins. Choisir un emplacement qui soit également proche d'une prise de courant. (Voir "Exigences électriques" en pages 3 à 7 pour les conditions à remplir pour la prise de courant et le câblage.) **Ne pas utiliser de rallonge.**

Examiner l'état de la fenêtre ou votre climatiseur sera installé. Soyez sûr qu'il supportera le poids de l'appareil.

suite à la page suivante

Consignes d'installation Suite

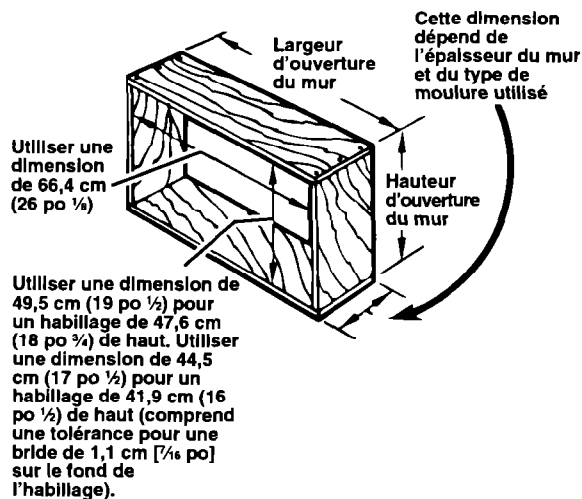
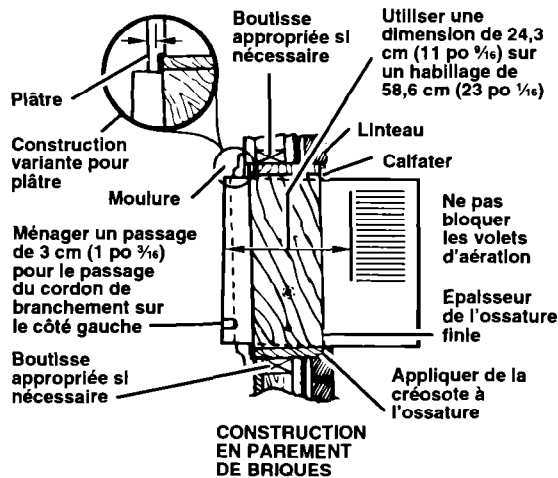
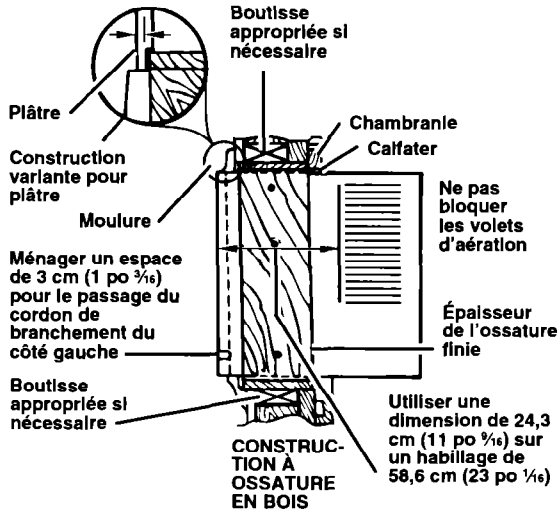

2. **Choisir le type de moulure décorative** que vous voulez utiliser autour de l'habillage du côté de la pièce. Votre choix affecte l'alignement de l'ossature finie avec le mur intérieur. Lorsqu'on utilise une moulure en bois, métal ou plastique, l'ossature finie devrait être presque alignée avec le mur intérieur. Si le mur est plâtré à l'habillage et qu'on n'utilise pas de moulure, l'ossature finie doit être encastrée dans le mur de 12,7 mm ($\frac{1}{2}$ po). (Voir l'illustration en haut à gauche pour la construction à ossature en bois. Voir l'illustration du milieu à gauche pour la construction en parement de briques.) Couper à travers deux poteaux pour disposer d'un support adéquat.

3. **Ménager une ouverture à travers le mur** pour une ossature finie. Observer tous les codes et ordonnances en vigueur. Pour les dimensions des ouvertures dans le mur, utiliser celles indiquées à gauche et ajouter l'épaisseur de l'ossature en bois (utiliser du bois de construction de 2,5 cm [1 po] ou plus épais). Lorsque vous établissez l'épaisseur de l'ossature finie, assurez-vous de ne pas couvrir le volet d'aération latéral de l'habillage. Un écart de 10,2 cm (4 po) **minimum** entre le volet d'aération latéral de l'habillage et le mur adjacent permet une circulation d'air appropriée dans le climatiseur.
4. **Construire une ossature finie.** Appliquer de la créosote (ou un équivalent) à l'extérieur de la surface exposée.
5. **Installer une ossature finie** dans l'ouverture du mur. Mettre l'ossature d'équerre et de niveau et la clouer solidement aux poteaux.

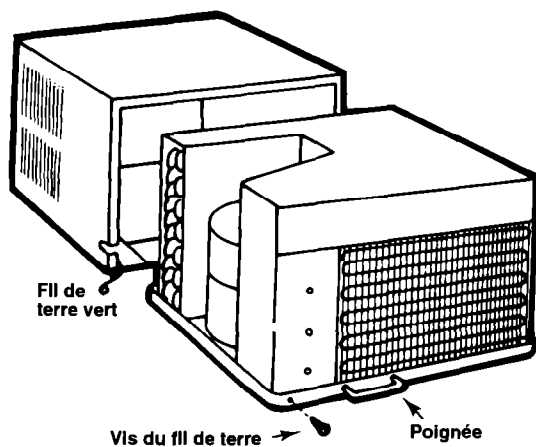

6. Enlever le panneau avant en poussant le haut vers le bas et vers l'extérieur. Ceci protège le panneau de dommages et rend le climatiseur plus facile à manipuler pendant l'installation.

7. Faire glisser l'appareil hors de l'habillage. Débrancher d'abord le fil de terre vert au coin inférieur gauche de la base de l'appareil en enlevant la vis de fixation (la mettre de côté pour la réutiliser à l'étape 12). Faire glisser maintenant l'appareil à l'extérieur de l'habillage en tirant sur la poignée à la base de l'appareil.

8. Introduire l'habillage extérieur à travers l'ouverture du mur. Laisser un porte à faux de 12,7 mm (½ po) **minimum** dans la pièce en haut de l'habillage, après avoir tenu compte de la moulure. Pour obtenir une vidange d'eau appropriée vers l'extérieur, caler ou repositionner l'habillage pour donner l'inclinaison appropriée vers l'extérieur (½ bulle ou 2,5 cm [1 po]) et le nivellement d'un côté à l'autre.

9. Remplir tous les espaces entre l'habillage et l'ossature finie avec de l'isolation.

10. Percer des trous dans l'habillage et le fixer solidement à l'ossature finie. Utiliser 10 vis à bois No.10 x 2,5 cm (1 po) (4 vis pour chaque côté et 2 vis pour le haut – vis non comprises). Ne pas serrer les vis à l'excès ou l'habillage se déformera et constituera un mauvais joint d'étanchéité d'air entre l'habillage et l'appareil.

11. Introduire le climatiseur dans l'habillage. Ne pas pousser contre les ailettes aiguës et les pièces en plastique.

12. Fixer le fil de terre vert au coin avant gauche de la base de l'appareil en vous servant de la vis de fixation.

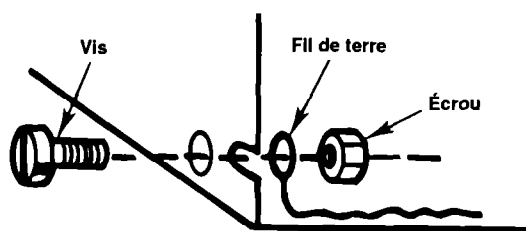

⚠️ AVERTISSEMENT



Risque de choc électrique
Brancher le fil du terre à l'appareil pendant l'installation.
Le non-respect de cette instruction peut causer la mort ou choc électrique.

13. Fixer le panneau avant en plaçant le bord inférieur sur des griffes et en poussant le haut vers le bas, puis vers l'intérieur et vers le haut.

suite à la page suivante

Consignes d'installation Suite

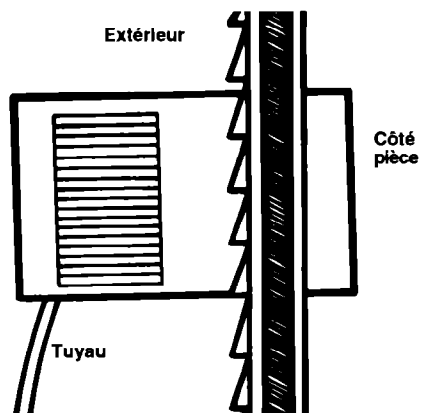

14. **Calfater toutes** les ouvertures du mur extérieur autour de l'habillage.
15. **Poser une moulure** autour de l'habillage du côté de la pièce, si nécessaire.
16. **EN OPTION** : Pendant les périodes de forte humidité. Le condensat peut goutter de l'extérieur de votre climatiseur sur le sol en-dessous. Si votre climatiseur est installé où ceci est indésirable, vous pouvez diriger l'eau dans un endroit plus approprié en attachant simplement un tuyau à paroi mince de 1,6 cm (5/8 po) de diamètre intérieur au bec de vidange à l'arrière de l'habillage (voir l'illustration à gauche). Sur les modèles sans bec de godet de vidange en plastique, utiliser une bande de zinc pour guider l'eau, suivant les besoins.

REMARQUE : Se référer maintenant aux chapitres "Exigences électriques" en page 3 à 7 et "Mise en marche de votre climatiseur" en page 21.

Mode d'emploi

Mise en marche de votre climatiseur

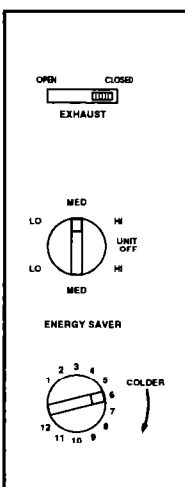
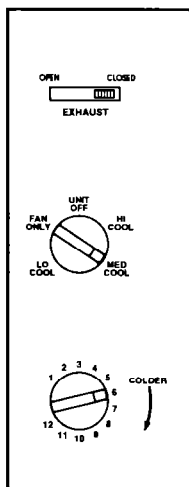
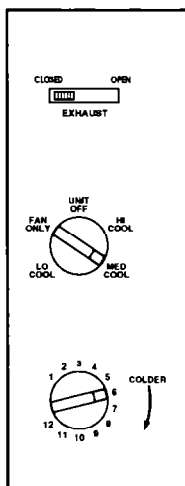
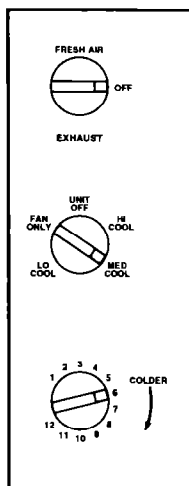

1. Régler la commande d'échappement sur CLOSED (fermé) (OFF [arrêt]) pour refroidir au maximum.

2. Régler la commande du système sur le réglage désiré.

LO COOL (LO) pour un sommeil (froid faible) confortable

MED COOL (MED)* pour un refroidissement (froid moyen) normal

HI COOL (HI) pour un refroidissement (froid fort) maximum

FAN ONLY* pour faire circuler l'air de la (ventilateur seulement) pièce lorsqu'on ne désire pas de refroidissement

* sur certains modèles

3. Mettre la commande du thermostat au numéro 6 (réglage moyen). Vous pouvez régler le rendement du froid du climatiseur en réajustant la commande du thermostat à un numéro plus élevé pour obtenir le maximum de froid. Abaisser le chiffre du réglage pour obtenir moins de froid. Il vous faudra faire des expériences pour trouver les réglages qui vous conviennent le mieux.

REMARQUE : Si vous arrêtez votre climatiseur ou si le compresseur s'arrête lorsqu'on abaisse la commande du thermostat, attendez 3 minutes au moins avant de le remettre en marche ou vous pourriez faire sauter un fusible ou déclencher le coupe-circuit.

La commande de l'échappement

Le réglage de la commande d'échappement évacue l'air confiné. Sur certains modèles, le réglage FRESH AIR (l'air frais) introduit l'air frais de l'extérieur dans la pièce.

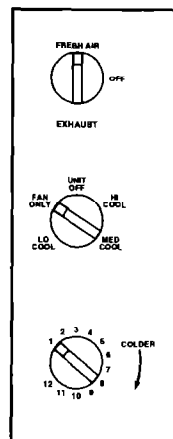
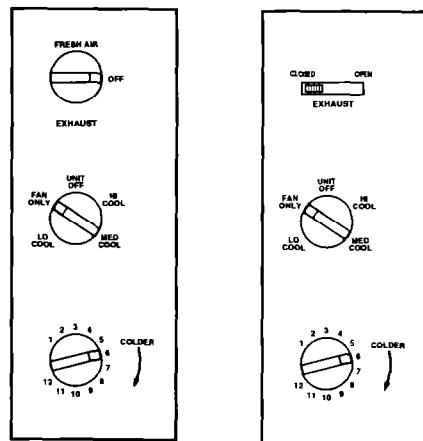
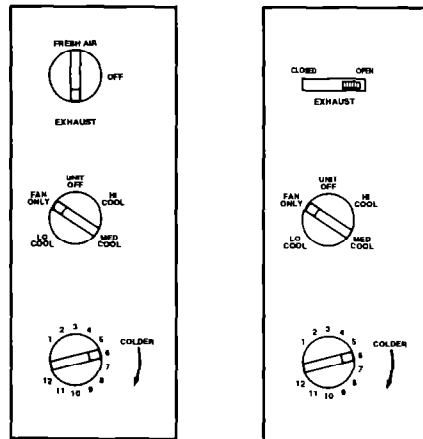

1. Pour évacuer l'air de la pièce :

- Mettre la commande de l'échappement sur OPEN (EXHAUST) (ouvert [évacuer]).
- Pour refroidir, placer la commande du système sur le réglage désiré.
- Si l'on ne désire pas de refroidissement, placer la commande du système sur FAN ONLY (ventilateur seulement) (sur certains modèles).
S'il n'y a pas de réglage FAN ONLY (ventilateur seulement), choisir un réglage de vitesse du ventilateur et placer la commande du thermostat sur le réglage 1 (réglage faible).
S'assurer de régler la commande du thermostat lorsqu'on désire refroidir.

2. Pour faire circuler l'air de la pièce :

- Mettre la commande de l'échappement sur CLOSED (OFF) (fermé [arrêt]).
- Pour refroidir, placer la commande du système sur le réglage désiré.
- Si l'on ne désire pas de refroidissement, placer la commande du système sur FAN ONLY (ventilateur seulement) (sur certains modèles).
S'il n'y a pas de réglage FAN ONLY (ventilateur seulement), choisir un réglage de vitesse du ventilateur et placer la commande du thermostat sur le réglage 1 (réglage faible).
S'assurer de régler la commande du thermostat lorsqu'on désire refroidir.

3. Pour introduire l'air extérieur : (lorsque le réglage FRESH AIR [l'air frais] est fourni)

- Mettre la commande de l'échappement sur FRESH AIR (air frais).
- Pour refroidir, placer la commande du système sur le réglage désiré.
- Si l'on ne désire pas de refroidissement, placer la commande du système sur FAN ONLY (ventilateur seulement) et placer la commande du thermostat sur 1 (réglage faible).

REMARQUE : Pour obtenir un rendement maximum, la commande d'échappement doit se trouver en position CLOSED (OFF) (fermé [arrêt]) lorsqu'on désire refroidir ou faire circuler l'air de la pièce.

Les réglages pour conserver l'énergie (sur certains modèles)

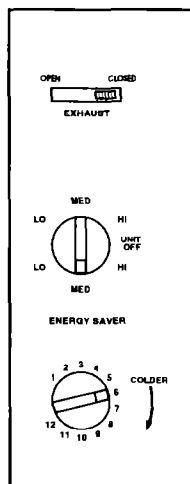

Les réglages pour conserver l'énergie sont les trois réglages situés à la partie inférieure du panneau de contrôle (HI, MED, et LO). Ces réglages conservent l'énergie. Le ventilateur tournera selon que la commande du thermostat fasse marcher ou arrêter le compresseur. Ceci permet d'économiser l'énergie en évitant de faire marcher le ventilateur continuellement.

Il est normal pour le ventilateur de s'arrêter et de marcher dans les réglages pour conserver l'énergie. La période de temps d'arrêt de l'appareil dépend de la température de la pièce et du réglage de la commande du thermostat.

Pour changer la direction de l'air

Les volets d'aération de la zone de grille sur le haut du climatiseur commandent les directions de l'air climatisé.

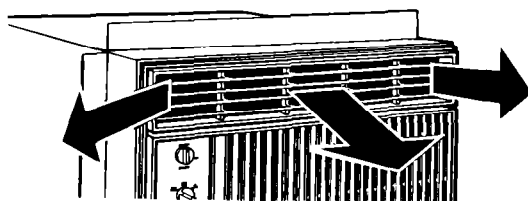

- Déplacer les pattes au bas de la grille dans la direction où vous désirez envoyer l'air (à droite, à gauche ou droit devant).
- Sur la plupart des modèles, les volets d'aération ne peuvent être réglés qu'à gauche ou à droite. Le réglage du devant est fixe et dirigé vers le haut.
- Sur certains modèles, le débit d'air peut être dirigé vers le haut ou le bas. Déplacer la patte du centre du volet d'aération pour diriger l'air.
- Sur certains modèles, les volets d'aération sont fixes. Les volets d'aération ne peuvent pas être réglés.

Consignes de nettoyage

L'emploi et l'entretien appropriés de votre climatiseur contribueront à assurer une plus grande longévité et à abaisser les frais de fonctionnement. Suivre soigneusement ces consignes. Appeler votre concessionnaire local assurant le service pour faire une vérification annuelle.

Nettoyage du panneau avant et du filtre

⚠ AVERTISSEMENT



Risque d'explosion

Débrancher le cordon d'alimentation de la prise de courant avant de nettoyer le climatiseur.

Utiliser uniquement des produits de nettoyage non-inflammables.

Le non-respect de ces instructions peut être la cause d'un accident mortel, d'une explosion, d'un incendie ou d'un choc électrique.

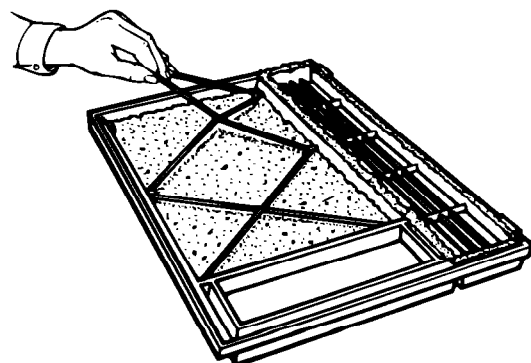
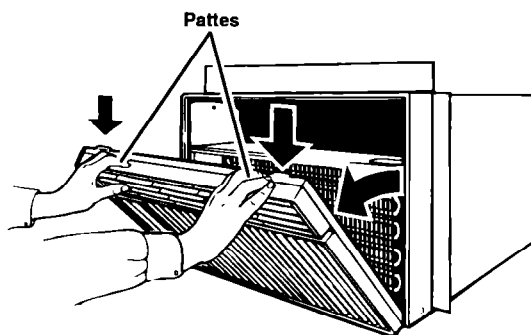

1. Débrancher le cordon d'alimentation.
2. Enlever le panneau avant de l'appareil pour nettoyer. Appuyer vers le bas en haut du panneau avant pour le dégager de l'avant de l'habillage.
3. Tirer le haut du panneau avant vers vous.
4. Soulever vers le haut et à l'écart des griffes à ressort du bas.
5. Enlever le filtre du panneau avant en enlevant le bracelet élastique qui le maintient en place.
6. Nettoyer le filtre avec un aspirateur ou, s'il est très sale, laver le filtre avec de l'eau chaude et un détergent doux. Sécher à l'air à fond avant de le remettre en place. **Ne pas se servir d'un séchoir à air chaud sur le filtre.**
7. Nettoyer le panneau avant avec un chiffon doux et avec de l'eau chaude et un détergent doux. Rincer et sécher.
8. Remettre le filtre et le maintenir en place avec un bracelet en élastique.
9. Essuyer le tableau de commande avec un chiffon doux sec.
10. Remettre le panneau avant. Placer le bas du panneau sur les pinces à ressort. Appuyer vers le bas sur le bord supérieur du panneau avant et pousser l'avant vers l'appareil pour fixer les pattes supérieures.
11. Rebrancher l'alimentation électrique.

Consignes d'entretien

Entretien annuel

Votre climatiseur a besoin d'un entretien annuel pour contribuer à assurer un excellent rendement continu pendant toute l'année.

Appeler l'entreprise de service d'entretien recommandée par votre concessionnaire pour :

- Inspecter et nettoyer les serpentins et les passages d'eau de condensat.
- Vérifier le ventilateur.

Le compresseur et le moteur du ventilateur sont des unités scellées qui ne nécessitent aucune lubrification. Les frais d'inspection annuelle sont à la charge du client.

OU

Si vous êtes familier avec les appareils électriques, vous pouvez faire le nettoyage et l'entretien vous-même. Si vous décidez de le faire, suivez ces étapes :

⚠ AVERTISSEMENT



Risque de choc électrique

Débrancher le cordon d'alimentation avant d'effectuer des travaux d'entretien.

Veiller à ce qu'aucun liquide ne pénètre ou atteigne le moteur, la boîte de commande électrique ou les connexions du compresseur.

Le non-respect de ces instructions peut être la cause d'un accident mortel, d'un choc électrique ou d'une blessure grave.

⚠ AVERTISSEMENT

Risque du poids excessif

Utiliser deux ou plus de personnes pour déplacer et installer le climatiseur.

Le non-respect de cette instruction peut être la cause d'une blessure au dos ou à l'autre partie du corps.

1. Débrancher le cordon d'alimentation.
2. Enlever le panneau avant. (Voir page 24 pour les consignes.)
3. Tirer les boutons de commande tout droit. Enlever la plaque de commande.
4. Enlever le fil de terre vert. Il est fixé avec une vis située du côté gauche du fond, sous la plaque de commande. (Mettre la vis de côté pour rebrancher le fil.)
5. Tirer les poignées en fil de fer dans le fond et faire glisser le climatiseur de l'habillage. Faire attention aux ailettes métalliques aiguës sur les serpentins avant et arrière du condenseur.
REMARQUE : Le climatiseur est lourd et devrait être enlevé par deux personnes au moins.
6. Envelopper le moteur, le coffret de commande électrique et la boîte à bornes du compresseur dans un film en plastique et s'assurer que de l'eau ou d'autres liquides ne pénètrent pas à l'intérieur d'une quelconque de ces pièces. Cela pourrait endommager l'isolation et causer de graves problèmes mécaniques.
7. Nettoyer soigneusement et laver au jet la base, les serpentins du condenseur et les pièces du condensat. Nettoyer au moins une fois par an – ou plus souvent si le serpentin du condenseur et le bac accumulent de la saleté, du sable, des feuilles, des insectes ou des algues. Nettoyer aussi si vous détectez une odeur provenant du climatiseur. Ne pas boire l'eau recueillie dans l'appareil comme eau de boisson. Elle n'est pas potable.
8. Enlever le film en plastique du moteur et des pièces électriques.
9. Remettre l'appareil dans l'habillage.
10. Rebrancher le fil de terre. Remettre la plaque de commande et les boutons.
11. Remettre le panneau avant.
12. Rebrancher l'alimentation électrique.

REMARQUE : C'est une bonne idée d'attendre 24 heures avant de remettre l'appareil en marche. Ceci donne le temps à toutes les parties de sécher. L'eau de pluie ou provenant du fonctionnement normal n'abîme pas ces composants.

Conseils pour économiser l'énergie

- Améliorer l'isolation de la maison. Sceller les portes, les fenêtres et fermer le tuyau d'évacuation des fumées de la cheminée.
- Fermer les stores ou les doubles rideaux du côté ensoleillé de la maison. Ajouter des stores extérieurs aux fenêtres.
- Tenir le filtre à air propre. Ne pas bloquer la circulation d'air avec des doubles rideaux ou des meubles.
- Ventiler le grenier (des niveaux de haute température accroissent la charge normale de refroidissement).
- Essayer de ne pas utiliser d'appareils générateurs de chaleur pendant la partie la plus chaude de la journée. Éteindre les lumières, les radios, les téléviseurs et autres appareils lorsqu'on en a pas besoin.
- Tenir les bouches de chaleur et les reprises d'air frais fermées ou bloquées de sorte que l'air refroidi ne s'échappe pas.
- Utiliser un ventilateur d'aération dans les zones de cuisine, de buanderie ou de bains pour extraire la chaleur et l'humidité près de leur source.

Diagnostic

Avant de faire appel à l'assistance ...

Les problèmes de rendement résultent souvent de petites choses que vous pouvez trouver et réparer vous-même sans outils d'aucune sorte.

PROBLÈME	VÉRIFIEZ SI	QUE FAIRE
Le climatiseur ne veut pas marcher.	<ul style="list-style-type: none"> • Cordon d'alimentation est-il branché dans un circuit sous tension avec la tension appropriée. • Un fusible a sauté ou le disjoncteur s'est déclenché. Vérifier si un fusible à retardement a été utilisé. • La commande de système est mise à la position UNIT OFF (arrêt). • Il y eu une panne de courant locale. 	<ul style="list-style-type: none"> • Brancher fermement le cordon d'alimentation dans la prise de courant. Vérifier la tension du circuit à la boîte à fusibles/au disjoncteur. • Remplacer le fusible par un fusible à retardement de la capacité appropriée. Rétablir le disjoncteur. • Mettre la commande du système sur une autre position. • Attendre que le courant soit rétabli.
L'appareil fait sauter des fusibles ou déclenche le coupe-circuit.	<ul style="list-style-type: none"> • Le fusible à retardement utilisé est du bon calibre. • Une rallonge a été utilisée. • Le climatiseur a été arrêté et remis en marche rapidement. 	<ul style="list-style-type: none"> • Remplacer le fusible par un fusible à retardement de la capacité appropriée. • Ne pas utiliser de rallonge électrique pour brancher cet appareil ou n'importe quel autre. • Attendre un minimum de trois minutes après avoir arrêté le circuit de refroidissement avant de rebrancher le climatiseur.
L'appareil se met en marche et s'arrête, ou ne refroidit pas la pièce.	<ul style="list-style-type: none"> • Le filtre est encrassé. • Les serpentins de à l'intérieur l'évaporateur et du à l'extérieur condensateur sont encrassés. • L'humidité ou la chaleur ambiante est excessive. • La vitesse du ventilateur est trop basse. • Le réglage du thermostat est trop bas. 	<ul style="list-style-type: none"> • Nettoyer le filtre. (Voir page 24.) • Nettoyer les serpentins. (Voir page 25.) • Utiliser le ventilateur d'aspiration afin de diminuer la température ambiante ou mettre la commande d'échappement (sur certains modèles) en position CLOSED (fermé) pour réduire le niveau d'humidité. • Mettre la commande du système sur une position plus élevée. • Mettre la commande du thermostat sur une position plus élevée/basse.

Bruits de fonctionnement normaux ...

Lorsque votre climatiseur **fonctionne normalement**, vous entendrez des bruits tels que :

- Des gouttelettes d'eau frappant le condenseur, produisant un son métallique ou sec. Les gouttelettes d'eau contribuent à refroidir le condenseur.

- Le mouvement d'air du ventilateur, en particulier dans les positions de réglage de grande vitesse du ventilateur.

- Des cliquetis du cycle du thermostat.

Des bruits peuvent également être causés par la construction de la maison – tel que vibration de l'appareil due à la construction du mur ou des zones de montage sur la fenêtre instable.

Demande d'assistance ou de service

Pour service aux É.U. :

1. Si vous avez besoin d'assistance* ...

**Appelez le numéro de téléphone du Centre d'Assistance aux consommateurs. Composez gratuitement depuis tout point des É.U. :
1-800-253-1301**

et parlez à l'un de nos consultants formés. Le consultant peut vous indiquer comment obtenir un fonctionnement satisfaisant de votre appareil ou, si un service est nécessaire, recommander une société de service compétente dans votre région.

2. Si vous avez besoin de service* ...

Nous avons un réseau national de sociétés de service autorisées. Les techniciens de service sont formés pour remplir les conditions de la garantie du produit n'importe où aux États-Unis. Pour trouver la société de service autorisée dans votre région, appeler notre numéro de téléphone du Centre d'Assistance aux consommateurs (voir étape 1) ou consulter les Pages Jaunes de votre annuaire du téléphone à la rubrique :

**GROS APPAREILS – ÉLECTROMÉNAGERS –
SERVICE & RÉPARATIONS**

3. Si vous avez besoin de pièces de rechange* ...

Pour trouver des pièces de rechange dans votre région, se référer à l'étape 2 ci-dessus ou appelez le numéro du Centre d'Assistance aux Consommateurs indiqué à l'étape 1.

4. Si vous n'êtes pas satisfait de la manière dont le problème a été résolu* ...

- Prendre contact avec le Major Appliance Consumer Action Program (MACAP). MACAP est un groupe de consommateurs experts indépendants qui exprime les vues des consommateurs aux niveaux les plus élevés de l'industrie des gros appareils électroménagers.
- Prendre contact avec MACAP seulement lorsque le concessionnaire ou la maison de service autorisée n'ont pas corrigé votre problème.

Major Appliance Consumer Action Program
20 North Wacker Drive
Chicago, IL 60606

- MACAP à son tour nous informera de votre action.

* Si vous avez besoin d'assistance, prière de fournir : le numéro de modèle, le numéro de série, la date d'achat et une description complète du problème. Ces renseignements sont nécessaires pour mieux répondre à votre demande.

Inglis Limitée Service d'appareils ménagers – Service aux consommateurs

Succursales de service direct :

COLOMBIE-BRITANNIQUE	Vancouver	Inglis Limitée Service d'appareils ménagers 3627 E. 4th Ave.	604-291-6426 1-800-665-6788
	Victoria	Inglis Limitée Service d'appareils ménagers 3117 Steele Street	604-383-2298 1-800-665-6788
ALBERTA	Calgary	Inglis Limitée Service d'appareils ménagers #15 6025 12th St. S.E.	403-253-9267 1-800-661-1022
	Edmonton	Inglis Limitée Service d'appareils ménagers 16236-116 Ave.	403-453-3900 1-800-661-6291
ONTARIO	Toronto (Mississauga)	Inglis Limitée Service d'appareils ménagers 5945 Ambler Drive	905-624-2800 1-800-807-6777
	Toronto (Markham)	Inglis Limitée Service d'appareils ménagers Unit #1, 110 Torbay Rd.	905-475-9511 1-800-807-6777
	Ottawa	Inglis Limitée Service d'appareils ménagers 28 Capital Drive	613-225-0510 1-800-267-3456
MANITOBA SASKATCHEWAN	Winnipeg	Inglis Limitée Service d'appareils ménagers 1683 Church Avenue	204-694-5308 1-800-665-1683
QUÉBEC	Montréal (Laval)	Inglis Limitée Service d'appareils ménagers 2750, Francis-Hughes	514-382-8110 1-800-361-3032
	Brossard	Inglis Limitée Service d'appareils ménagers 9605, rue F. Ignace	514-397-1840 1-800-361-0950
	Québec City	Inglis Limitée Service d'appareils ménagers 5275, boul. Wilfrid Hamel, Bureau 140	418-871-5251 1-800-463-1523
	Sherbrooke (Rock Forest)	Inglis Limitée Service d'appareils ménagers 3475, boul. Industrial	819-564-6565 1-800-567-6966
NOUVELLE-ÉCOSSE	Dartmouth	Inglis Limitée Service d'appareils ménagers 900 Windmill Road	902-468-6634 1-800-565-1598

Pour obtenir des services techniques en dehors des centres mentionnés, veuillez communiquer avec votre marchand d'appareils ménagers.

Garantie

DURÉE DE LA GARANTIE	NOUS SUPPORTERONS LES FRAIS DE
GARANTIE COMPLÈTE D'UN AN À compter de la date de l'achat	Pièces de rechange et la main-d'oeuvre de réparation pour corriger les défauts de matériaux ou de main-d'oeuvre.
GARANTIE COMPLÈTE DE CINQ ANS À compter de la date de l'achat	Pièces de rechange et la main-d'oeuvre de réparation pour corriger les défauts de matériaux ou de main-d'oeuvre dans le système scellé de réfrigération. Ces pièces sont : 1. Compresseur 4. Séchoir-tamis 2. Évaporateur 5. Tube de raccord 3. Condenseur
NOUS NE SUPPORTERONS PAS LES FRAIS DE	
<p>A. D'appels de service pour :</p> <ol style="list-style-type: none"> 1. Corriger l'installation de votre climatiseur. 2. Vous enseigner comment utiliser votre climatiseur. 3. Remplacer les fusibles de la maison ou corriger le câblage de la maison. 4. Nettoyer ou remplacer le filtre à air. <p>B. L'enlèvement et la livraison. Votre climatiseur est conçu pour être réparé dans l'habitation.</p> <p>C. Les dommages à votre climatiseur causés par accident, mauvais emploi, incendie, inondation, cas de force majeure ou utilisation de produits non cités dans ce manuel.</p> <p>D. La dépose et la réinstallation de votre climatiseur s'il est installé dans un endroit surélevé ou autrement inaccessible ou non posé conformément aux consignes d'installation publiées.</p> <p>E. Réparations des pièces ou systèmes imputables à des modifications non autorisées de l'appareil.</p>	

6/94

Le service en vertu des garanties totales doit être fourni par une entreprise de service autorisée. Cette garantie vous donne des droits légaux spécifiques, et il se peut que vous ayez d'autres droits qui varient d'un état à état ou d'une province à l'autre.

En dehors des États-Unis ou du Canada, une garantie différente peut s'appliquer. Pour de plus amples détails, prière de prendre contact avec votre marchand autorisé.

Si une assistance est nécessaire, consulter d'abord la rubrique "Diagnostic" dans cette brochure. Après avoir vérifié la section "Diagnostic," vous pouvez trouver l'aide additionnel en la section "Demande d'assistance ou de service" ou avec un coup de téléphone au centre d'assistance au numéro **1-800-253-1301**, de n'importe où aux États Unis. Pour obtenir les services nécessaires au Canada, consulter la rubrique "Inglis Limitée Service d'appareils ménagers" à la page 29 pour trouver l'adresse de la succursale de service régionale.